



Protecting
bystanders
around the
work spot

Katalog
2024





CEPRO - PROTECTING PEOPLE AT WORK

CEPRO richtet Schweiß- und Schleifarbeitsplätze sicher ein und schützt damit Menschen und Umgebung vor Gefahren. Sichere Arbeitsplatzeinrichtung ist für eine erfolgreiche Betriebsführung unverzichtbar. Darüber hinaus teilen wir unser umfassendes Know-how auf dem Gebiet gesetzlich geregelter Sicherheit gerne mit unseren Geschäftspartnern.

Internationaler Marktführer

In unseren Produkten, Dienstleistungen und Verfahren bringen wir Wissen und Marktkenntnisse zusammen. Jede Frage wird mit gebührender Sorgfalt und Aufmerksamkeit in Abstimmung auf die individuellen Wünsche des Kunden behandelt. Wir investieren ständig in Wissen, Fort- und Weiterbildung und Geschäftsbeziehungen, um im Bereich Sicherheit konstante, zuverlässige Qualität und entsprechenden Service in Übereinstimmung mit internationalen Vorschriften bieten zu können. Das macht CEPRO zum internationalen Marktführer.

Loyale, motivierte Mitarbeiter

Nicht nur für unsere Kunden, auch für unsere eigenen Mitarbeiter geben wir in Sachen Sicherheit und Zufriedenheit immer unser Bestes. So entstehen Arbeitsfreude und Loyalität gegenüber CEPRO und unseren Geschäftspartnern. Das Ergebnis: Dauerhafte Beziehungen. Wiedererkennbarkeit dank fester Kontaktpersonen: Das ist es, was Kunden und Lieferanten als sehr positiv empfinden.

CEPRO-Mitarbeiter verfügen ausserdem über ein hohes Mass an Flexibilität. Daher können sie sich immer wieder an die Dynamik der Welt anpassen und so auf die sich verändernden Bedürfnisse und Wünsche des Kunden eingehen. Und nicht zu letzt profitieren unsere Kunden von Flexibilität, Engagement, Arbeitsfreude und Kosteneinsparungen!

CEPRO realisiert zuverlässige Qualität und entsprechenden Service im Bereich Sicherheit

Dem zugrunde liegen unsere 6 P's: Products, People, Protection, Profit, Pure und Planet.

- **Products:** Wir verfügen über ein umfangreiches Paket an Produkten, Fort- und Weiterbildungsmaßnahmen und Dienstleistungen, das die Anforderungen für zuverlässige Qualität bei der sicheren Einrichtung von Schweiß- und Schleifarbeitsplätzen in Übereinstimmung mit internationaler Gesetzgebung erfüllt.
- **People:** Unsere Mitarbeiter rücken die Kunden, deren Verfahren und spezielle Wünsche in den Fokus und sind mit Freude bei der Sache.
- **Protection:** Wir bieten Arbeitnehmern optimalen Schutz vor den Gefahren, die von Schweißlicht, Lärm und Hitze ausgehen. Dies umfasst auch die Reduzierung von krankheitsbedingtem Arbeitsversäumnis, Brandgefahr und potentiellm Produktionsverlust durch Schäden.
- **Profit:** Faires Unternehmertum setzt voraus, dass man aufeinander bauen und sich als Gesprächspartner auf Augenhöhe begegnen kann. Darum halten wir einmal getroffene Vereinbarungen ein und sind transparent.
- **Pure:** Die Abstimmung mit dem Kunden zieht sich wie ein roter Faden durch unsere Geschäftsbeziehung. Das sorgt für angenehme und einfache Kommunikation.
- **Planet:** Bewusster, sorgfältiger Umgang mit der Arbeits- und Lebensumgebung, innerhalb derer die Technik ihren Platz hat, ist für uns selbstverständlich. Dafür wurden Verhaltensregeln im „Code of Conduct“ festgelegt. Wir arbeiten nur mit Betrieben zusammen, für die sozial verantwortungsvolles, nachhaltiges Unternehmertum einen genauso hohen Stellenwert hat wie für uns.



INHALTSVERZEICHNIS**Lichtschutz**

Lichtschutz - Informationen	Seite 6
Schweissvorhänge	Seite 8
Schutzvorhänge	Seite 11
Schweisslamellen	Seite 12
Pendelschalen & Montage Lamellen	Seite 13
Harmonikasytem Lamellen	Seite 15
Lamellenstreifen	Seite 16
Impact Schutzplatte	Seite 17

Funkenschutz

Funkenschutz - Informationen	Seite 18
Premium Schweissdecken	Seite 20
Basic Schweissdecken	Seite 22
Economy Schweissdecken	Seite 24
Carbon Filz Decken	Seite 25
Schweissdecken Specials	Seite 26
Zubehör	Seite 27
Isolationsprodukte	Seite 28
Schleifvorhänge	Seite 29
Schleiflamellen	Seite 30

Stellwände

Stellwände - Informationen	Seite 32
Robusto Stellwände	Seite 34
Omnium Stellwände	Seite 38
Gazelle Stellwände	Seite 42

INHALTSVERZEICHNIS**Schweiss- und Schleifkabinen**

Lärmschutz - Informationen	Seite 44
Schweisskabinen	Seite 46
Schleifkabinen	Seite 48
Arbeitsplatzabtrennung	Seite 49
Diamantplatte System - Informationen	Seite 50
Diamantplatte System	Seite 51
Schweisstische	Seite 52

Outdoor Schweissen

Outdoor Schweissen - Informationen	Seite 53
Schweisschirme	Seite 54
Schweisszelte LD	Seite 55
Schweisszelte HD	Seite 56

Vorrichtung

Vorrichtung - Informationen	Seite 60
Schwenkarme	Seite 62
Ständer	Seite 67
Schienensystem	Seite 68
Rohrsystem	Seite 72
Schwenkseilaufroller	Seite 75

LICHTSCHUTZ

Die wichtigsten Gefahren, wenn jemand ungeschützt Schweißlicht ausgesetzt ist, sind: Schweißaugen (bei kurzer Aussetzung), Star (bei längerer Aussetzung) und verbrannte Haut. Letzteres kann sogar zu Hautkrebs führen. Der Schweißer schützt sich selbst mit einem Schweißerhelm und Schutzkleidung. Umstehende Personen sind jedoch denselben Gefahren ausgesetzt. Der Schutz von Personen, die sich in der Nähe des Schweißplatzes befinden, spielt daher eine wichtige Rolle, um langen Ausfällen durch Krankheit vorzubeugen.

Beim Abschirmen des Schweißplatzes von den anderen Arbeitsplätzen muss die Sicht von aussen auf die Arbeiten jedoch erhalten bleiben. Der Schweißvorhang sollte daher aus transparentem Material hergestellt werden, und das nicht nur wegen der Kontrolle der Fortschritte bei den Arbeiten, sondern auch, um bei Notfällen schnell reagieren zu können. Ausserdem fühlen sich die Schweißer dadurch weniger eingeschlossen.

CEPRO bietet ein grosses Produktprogramm auf dem Gebiet der Schweißlichtfiltration an. All diese Produkte filtern schädliche Strahlungen heraus.

Zertifizierung

Alle CEPRO Produkte sind nach der Europäischen Norm EN ISO 25980 DIN-geprüft und werden bei regelmässigen Audits erneut geprüft und zertifiziert. Dies gibt Ihnen die Garantie für ein ständig sicheres Produkt.

Die Norm legt Anforderungen fest hinsichtlich:

- Filterung schädlicher ultravioletter (UV-)Strahlung und des gerade noch sichtbaren Blaulichts.
- UV-Stabilität, ein geprüftes CEPRO Produkt bietet langfristige Filtereigenschaften.
- Flammlöschung; fängt ein CEPRO Vorhang Feuer, erlöscht die Flamme nach Entfernen der Feuerquelle von selbst.

CEPRO Produkte bieten somit Schutz. Es besteht keine Gefahr von Schweißaugen, Star, verbrannter Haut und es entsteht für umstehende Personen ein sicheres Umfeld, wodurch weniger durch Krankheit verursachte Kosten entstehen.

Verfügbare Farben

Das CEPRO Lieferprogramm umfasst Schweißvorhänge in drei Farbtönen: Diese Farben sind Orange-CE (rot transparent), Bronze-CE (rot/braun transparent) und Green-6 (grün transparent). All diese Farbtönen geben eine ausgezeichnete Filterung von schädlichem Schweißlicht, und sie bieten gleichzeitig Schutz gegen störendes (nicht schädliches) Schweißlicht.

Ferner bietet CEPRO die Farbe Green-9 (dunkelgrün matt) an. Abtrennungen aus diesem Material sind nicht durchsichtig und ausserordentlich zum Abtrennen verschiedener Schweißplätze geeignet, sodass die Schweißer einander nicht stören.

Verfügbare Produkte

Das CEPRO Programm umfasst eine grosse Produktvielfalt wie:

- Schweißvorhänge, zum Abtrennen grossere Flächen.
- Schweißlamellen (2 oder 3mm dick) die bei regelmässiger mechanischer Belastung eingesetzt werden können.
- Schwingschellen und Zubehörteile für Montage von Lamellen.
- Lamellenstreifen (1 mm dick) zum Abtrennen grösserer Flächen.
- Impact, Schutzscheibe aus hartem, schlagfestem Polykarbonat-Material.

Jeder unserer CEPRO-Produkte ist für den Einsatz unter spezifischen Betriebsbedingungen für eine optimale Arbeitsplatzgestaltung entwickelt.



CEPRO SCHWEISSVORHÄNGE 140 CM BREIT

- Geprüft nach EN ISO 25980
- Standardmässig 140 cm breit
- Rundum eingesäumt
- 7 Aufhängeösen an einer 140 cm langen Seite
- Druckknöpfe auf beiden Seiten
- Wird geliefert mit 7 kostenlosen Stahlhaken, für feste Aufhängung

CEPRO ORANGE-CE SCHWEISSVORHÄNGE 140 CM BREIT

H. 160 cm x 140 cm	16.15.16
H. 180 cm x 140 cm	16.15.18
H. 200 cm x 140 cm	16.15.20
H. 220 cm x 140 cm	16.15.22
H. 240 cm x 140 cm	16.15.24
H. 260 cm x 140 cm	16.15.26
H. 280 cm x 140 cm	16.15.28
H. 300 cm x 140 cm	16.15.30
Sondermasse* < 10 M ²	16.15.99
Sondermasse* > 10 M ²	16.15.99

auf Anfrage

*Bedingungen Sonderanfertigung entnehmen Sie Seite 9

H. 160 cm x 140 cm	per 10	16.15.16.0010
H. 180 cm x 140 cm	per 10	16.15.18.0010
H. 200 cm x 140 cm	per 10	16.15.20.0010

EN ISO 25980
ZUGELASSEN



CEPRO GREEN-9 SCHWEISSVORHÄNGE 140 CM BREIT

H. 160 cm x 140 cm	16.19.16
H. 180 cm x 140 cm	16.19.18
H. 200 cm x 140 cm	16.19.20
H. 220 cm x 140 cm	16.19.22
H. 240 cm x 140 cm	16.19.24
H. 260 cm x 140 cm	16.19.26
H. 280 cm x 140 cm	16.19.28
H. 300 cm x 140 cm	16.19.30
Sondermasse < 10 M ²	16.19.99
Sondermasse > 10 M ²	16.19.99

auf Anfrage

*Bedingungen Sonderanfertigung entnehmen Sie Seite 9

H. 160 cm x 140 cm	per 10	16.19.16.0010
H. 180 cm x 140 cm	per 10	16.19.18.0010
H. 200 cm x 140 cm	per 10	16.19.20.0010

EN ISO 25980
ZUGELASSEN



CEPRO GREEN-6 SCHWEISSVORHÄNGE 140 CM BREIT

H. 160 cm x 140 cm	16.16.16
H. 180 cm x 140 cm	16.16.18
H. 200 cm x 140 cm	16.16.20
H. 220 cm x 140 cm	16.16.22
H. 240 cm x 140 cm	16.16.24
H. 260 cm x 140 cm	16.16.26
H. 280 cm x 140 cm	16.16.28
H. 300 cm x 140 cm	16.16.30
Sondermasse < 10 M ²	16.16.99
Sondermasse > 10 M ²	16.16.99

auf Anfrage

*Bedingungen Sonderanfertigung entnehmen Sie Seite 9

H. 160 cm x 140 cm	per 10	16.16.16.0010
H. 180 cm x 140 cm	per 10	16.16.18.0010
H. 200 cm x 140 cm	per 10	16.16.20.0010

EN ISO 25980
ZUGELASSEN



CEPRO BRONZE-CE SCHWEISSVORHÄNGE 140 CM BREIT

H. 160 cm x 140 cm	16.17.16
H. 180 cm x 140 cm	16.17.18
H. 200 cm x 140 cm	16.17.20
H. 220 cm x 140 cm	16.17.22
H. 240 cm x 140 cm	16.17.24
H. 260 cm x 140 cm	16.17.26
H. 280 cm x 140 cm	16.17.28
H. 300 cm x 140 cm	16.17.30
Sondermasse < 10 M ²	16.17.99
Sondermasse > 10 M ²	16.17.99

auf Anfrage

*Bedingungen Sonderanfertigung entnehmen Sie Seite 9

H. 160 cm x 140 cm	per 10	16.17.16.0010
H. 180 cm x 140 cm	per 10	16.17.18.0010
H. 200 cm x 140 cm	per 10	16.17.20.0010

EN ISO 25980
ZUGELASSEN



BEDINGUNGEN SONDERANFERTIGUNG VON SCHWEISSVORHÄNGEN:

- Grundlage der Berechnung ist mindestens 1 m² sowie eine Mindestlänge einer einzelnen Seite von 100 cm (auch bei kleineren Vorhängen)
- Aufhängeösen an einer Breite Seite, jede 22,5 cm
- Druckknöpfe auf beiden Seiten
- Maximale Abmessung einer Sonderanfertigung beträgt ca. 24 m²
- Wegen der Elastizität des PVC-Materials ist eine Toleranz von max. 2 % auf die erwähnte Massführung zu berücksichtigen.
- Sonderanfertigungen werden nicht zur Gutschrift zurückgenommen.

CEPRO SCHWEISSVORHÄNGE 220 CM BREIT

- Geprüft nach EN ISO 25980
- Standardmässig 220 cm breit
- Rundum eingesäumt
- 11 Aufhängeösen an einer 220 cm langen Seite
- Druckknöpfe auf beiden Seiten
- Wird geliefert mit kostenlosen Stahlhaken, für feste Aufhängung

CEPRO ORANGE-CE SCHWEISSVORHÄNGE 220 CM BREIT

H. 160 cm x 220 cm	18.15.16
H. 180 cm x 220 cm	18.15.18

EN ISO 25980
ZUGELASSEN



CEPRO GREEN-9 SCHWEISSVORHÄNGE 220 CM BREIT

H. 160 cm x 220 cm	18.19.16
H. 180 cm x 220 cm	18.19.18

EN ISO 25980
ZUGELASSEN



CEPRO GREEN-6 SCHWEISSVORHÄNGE 220 CM BREIT

H. 160 cm x 220 cm	18.16.16
H. 180 cm x 220 cm	18.16.18

EN ISO 25980
ZUGELASSEN



CEPRO BRONZE-CE SCHWEISSVORHÄNGE 220 CM BREIT

H. 160 cm x 220 cm	18.17.16
H. 180 cm x 220 cm	18.17.18

EN ISO 25980
ZUGELASSEN



► **CEPRO SCHWEISSVORHÄNGE RUNDUM ÖSEN**

- Geprüft nach EN ISO 25980
- Standardmässig 180 cm hoch
- Rundum eingesäumt
- Aufhängeösen rundum
- Druckknöpfe auf beiden Seiten
- Wird geliefert mit kostenlosen Stahlhaken, für feste Aufhängung

► **CEPRO ORANGE-CE SCHWEISSVORHÄNGE 180 CM HOCH**

- H. 180 cm x 127 cm (6'x4') 14.15.04
- H. 180 cm x 183 cm (6'x6') 14.15.06
- H. 180 cm x 240 cm (6'x8') 14.15.08

**EN ISO 25980
ZUGELASSEN**



► **CEPRO SCHWEISSVORHÄNGE MIX-AUSFÜHRUNG**

- Geprüft nach EN ISO 25980
- Standardmässig 150 cm breit
- Oben und Unten eingesäumt
- 7 Aufhängeösen an einer 150 cm langen Seite
- Druckknöpfe auf beiden Seiten
- Wird geliefert mit 7 kostenlosen Stahlhaken
- Von Unten nach Oben: 40 cm Cepro Orange-CE, 120 cm Cepro Green-9, Rest Cepro Orange-CE

► **CEPRO SCHWEISSVORHÄNGE MIX-AUSFÜHRUNG**

- H. 160 cm x 150 cm 19.91.16
- H. 180 cm x 150 cm 19.91.18
- H. 200 cm x 150 cm 19.91.20

**EN ISO 25980
ZUGELASSEN**



► **CEPRO GREEN-9 SCHWEISSVORHÄNGE 180 CM HOCH**

- H. 180 cm x 127 cm (6'x4') 14.19.04
- H. 180 cm x 183 cm (6'x6') 14.19.06
- H. 180 cm x 240 cm (6'x8') 14.19.08

**EN ISO 25980
ZUGELASSEN**



► **CEPRO SCHUTZVORHÄNGE 140 CM BREIT**

- CEPRO Yellow bietet ausschliesslich Schutz vor UV-Strahlung
- Standardmässig 140 cm breit
- Rundum eingesäumt
- 7 Aufhängeösen an einer 140 cm langen Seite
- Druckknöpfe auf beiden Seiten
- Wird geliefert mit 7 kostenlosen Stahlhaken

► **CEPRO YELLOW UV-VORHÄNGE 140 CM BREIT**

- H. 160 cm x 140 cm 16.11.16
- H. 180 cm x 140 cm 16.11.18
- H. 200 cm x 140 cm 16.11.20



► **CEPRO GREEN-6 SCHWEISSVORHÄNGE 180 CM HOCH**

- H. 180 cm x 127 cm (6'x4') 14.16.04
- H. 180 cm x 183 cm (6'x6') 14.16.06
- H. 180 cm x 240 cm (6'x8') 14.16.08

**EN ISO 25980
ZUGELASSEN**



► **CEPRO SCHLEIFVORHÄNGE 140 CM BREIT - B2**

- H. 160 cm x 140 cm 16.10.16
- H. 180 cm x 140 cm 16.10.18
- H. 200 cm x 140 cm 16.10.20
- H. 220 cm x 140 cm 16.10.22
- H. 240 cm x 140 cm 16.10.24
- H. 260 cm x 140 cm 16.10.26
- H. 280 cm x 140 cm 16.10.28
- H. 300 cm x 140 cm 16.10.30
- Sondermassen < 10 M² 16.10.99
- Sondermassen > 10 M² 16.10.99

**DIN 4102 - B2
ZUGELASSEN**

auf Anfrage



► **CEPRO BRONZE-CE SCHWEISSVORHÄNGE 180 CM HOCH**

- H. 180 cm x 127 cm (6'x4') 14.17.04
- H. 180 cm x 183 cm (6'x6') 14.17.06
- H. 180 cm x 240 cm (6'x8') 14.17.08

**EN ISO 25980
ZUGELASSEN**



► **CEPRO SCHLEIFVORHÄNGE 140 CM BREIT - B1**

- H. 160 cm x 140 cm 16.30.16
- H. 180 cm x 140 cm 16.30.18
- H. 200 cm x 140 cm 16.30.20
- H. 220 cm x 140 cm 16.30.22
- H. 240 cm x 140 cm 16.30.24
- H. 260 cm x 140 cm 16.30.26
- H. 280 cm x 140 cm 16.30.28
- H. 300 cm x 140 cm 16.30.30
- Sondermassen < 10 M² 16.30.99
- Sondermassen > 10 M² 16.30.99

**DIN 4102 - B1
ZUGELASSEN**

auf Anfrage



► **CEPRO SCHWEISSLAMELLEN**

- Geprüft nach EN ISO 25980
- Standardmässig 300 mm breit
- Stärke 2 oder 3 mm
- Komplette Rolle mit 50 Lfd. m
- Zugeschnitten und gelocht lieferbar
- Aufhängung mit Kunststoff-Pendelschale

► **CEPRO ORANGE-CE SCHWEISSLAMELLEN**

300 x 2 mm ungeschnitten pro Lfd. m	26.25.02
300 x 3 mm ungeschnitten pro Lfd. m	26.25.03
300 x 2 mm ungeschnitten komplette Rolle	26.25.02.0050
300 x 3 mm ungeschnitten komplette Rolle	26.25.03.0050

300 x 2 mm geschnitten und gelocht nach dem Cepro Lochbild, min. Länge 150 cm	26.25.02.91
300 x 3 mm geschnitten und gelocht nach dem Cepro Lochbild, min. Länge 150 cm	26.25.03.91

EN ISO 25980
ZUGELASSEN



► **CEPRO GREEN-9 SCHWEISSLAMELLEN**

300 x 2 mm ungeschnitten pro Lfd. m	26.29.02
300 x 3 mm ungeschnitten pro Lfd. m	26.29.03
300 x 2 mm ungeschnitten komplette Rolle	26.29.02.0050
300 x 3 mm ungeschnitten komplette Rolle	26.29.03.0050

300 x 2 mm geschnitten und gelocht nach dem Cepro Lochbild, min. Länge 150 cm	26.29.02.91
300 x 3 mm geschnitten und gelocht nach dem Cepro Lochbild, min. Länge 150 cm	26.29.03.91

EN ISO 25980
ZUGELASSEN



► **CEPRO GREEN-6 SCHWEISSLAMELLEN**

300 x 2 mm ungeschnitten pro Lfd. m	26.26.02
300 x 2 mm ungeschnitten komplette Rolle	26.26.02.0050

300 x 2 mm geschnitten und gelocht nach dem Cepro Lochbild, min. Länge 150 cm	26.26.02.91
--	-------------

EN ISO 25980
ZUGELASSEN



► **CEPRO BRONZE-CE SCHWEISSLAMELLEN**

300 x 2 mm ungeschnitten pro Lfd. m	26.27.02
300 x 2 mm ungeschnitten komplette Rolle	26.27.02.0050

300 x 2 mm geschnitten und gelocht nach dem Cepro Lochbild, min. Länge 150 cm	26.27.02.91
--	-------------

EN ISO 25980
ZUGELASSEN



► **CEPRO PENDELSCHALEN**

- Für einfache und schnelle Montage von Schweisslamellen
- Geeignet für Überlappungen von 5 oder 10 cm

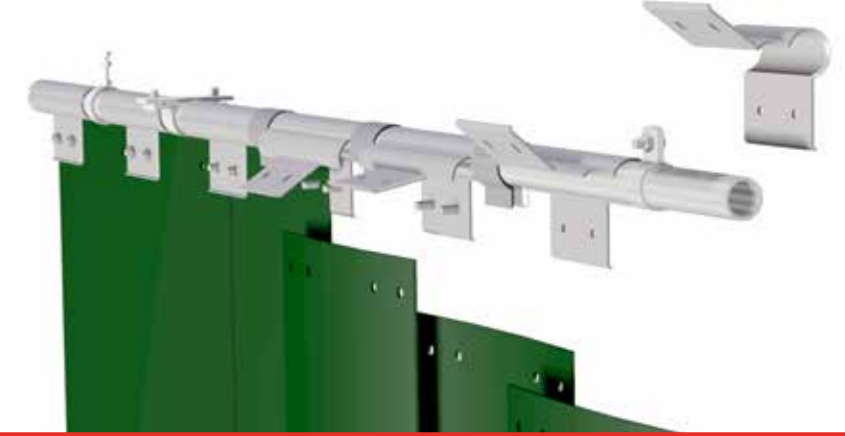

► **CEPRO STANDARD PENDELSCHALE 20 CM**

Pendelschale 20 cm 20.11.01

Einsetzen an den Überlappungsstellen der Lamellen.
Für eine schnelle und einfache Montage können die Pendelschalen auf der Falzlinie geöffnet werden.

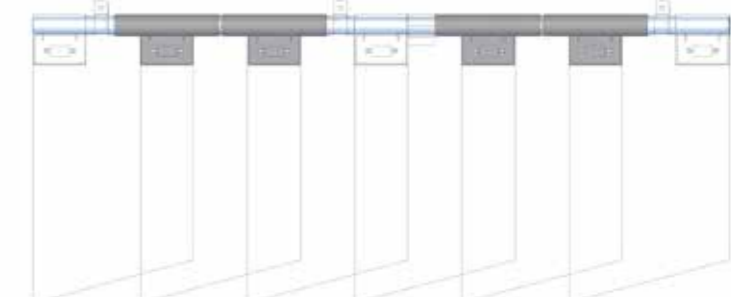

10 cm / 66% Überlappung (2 Löcher überlappend)

► **CEPRO PENDELSCHALE 10 CM**

Pendelschale 10 cm 20.11.09

Einzusetzen als Anfang oder End-Pendelschale oder bei einem Stützpunkt.

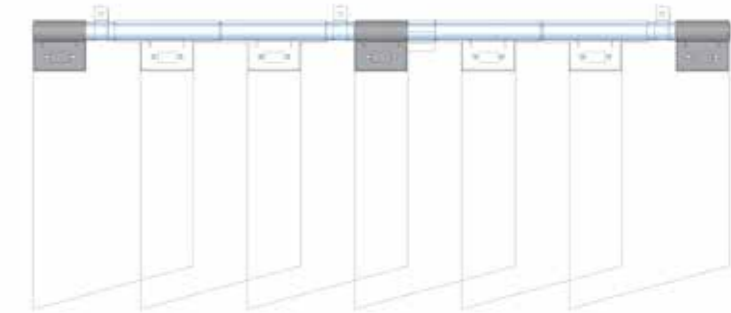

10 cm / 66% Überlappung (2 Löcher überlappend)

► **CEPRO DISTANZSTÜCK 5 CM**

Distanzstück 5 cm 20.11.90

Bei 5 cm Überlappung oder zusammen mit 20.11.09 bei einem Stützpunkt einzusetzen.

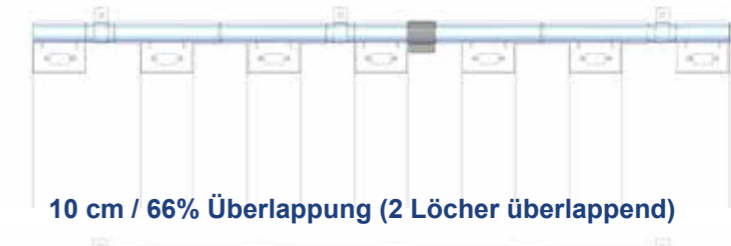

10 cm / 66% Überlappung (2 Löcher überlappend)



5 cm / 33% Überlappung (1 Loch überlappend)

► **10 cm / 66% Überlappung**
(2 Löcher überlappend)



1 Öffnen Sie die Pendelschale auf der Faltlinie.



3 Platzieren Sie die mitgelieferten Bolzen in die Löcher der Pendelschale.



5 Fixieren Sie die Lamellen mit den mitgelieferten Muttern.

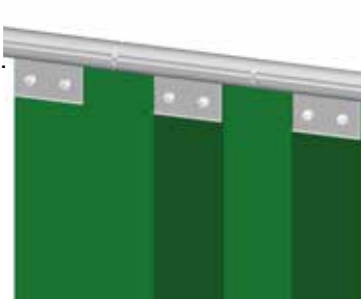

► **5 cm / 33% Überlappung**
(1 Loch überlappend)



2 Drücken Sie die Pendelschale über das Rohr.



4 Jetzt können die Lamellen überlappend aufgehängt werden. Bei einer Überlappung von 10 cm (66%) überlappen jeweils beide Löcher.

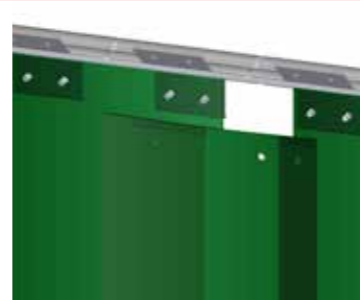

6 Bei einer Überlappung von 5 cm (33%) lassen Sie bitte jeweils 1 Loch frei und setzen Sie zur Ausfüllung ein Distanzstücke ein.

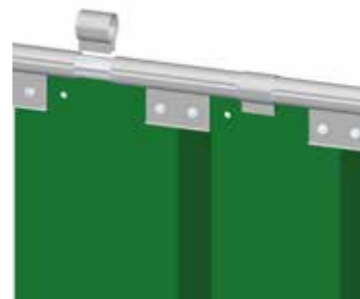

Kalkulationsübersicht für Lamellenabtrennungen mit einer Überlappung von 100 mm (66%)

Breite Abtrennung (mm)	900	1100	1300	1500	1700	1900	2100	2300	2500	2700	2900	3100	3300	3500	3700	3900	4100	4300	4500	4700	4900	5100	5300	5500	5700	5900	6100	6300	6500
Anzahl Lamellen	4	5	6	7	8	9	10	11	12	13	14	15	16	17	18	19	20	21	22	23	24	25	26	27	28	29	30	31	32
Anzahl Standard Pendelschalen	3	4	5	6	7	7	8	9	10	11	12	12	13	14	15	16	16	17	18	19	20	20	21	22	23	24	24	25	26
Anzahl Pendelschalen 10 cm	2	2	2	2	2	3	3	3	3	3	3	4	4	4	4	4	5	5	5	5	5	6	6	6	6	6	7	7	7
Anzahl Distanzstücke	2	2	2	2	2	4	4	4	4	4	4	6	6	6	6	6	8	8	8	8	8	10	10	10	10	10	12	12	12

Kalkulationsübersicht für Lamellenabtrennungen mit einer Überlappung von 50 mm (33%)

Breite Abtrennung (mm)	800	1050	1300	1550	1800	2050	2300	2550	2800	3050	3300	3550	3800	4050	4300	4550	4800	5050	5300	5550	5800	6050	6300	6550	6800	7050	7300	7550	7800
Anzahl Lamellen	3	4	5	6	7	8	9	10	11	12	13	14	15	16	17	18	19	20	21	22	23	24	25	26	27	28	29	30	31
Anzahl Standard Pendelschalen	2	3	4	5	6	7	8	9	10	11	12	13	14	15	16	17	18	19	20	21	22	23	24	25	26	27	28	29	30
Anzahl Pendelschalen 10 cm	2	2	2	2	2	2	2	2	2	2	2	2	2	2	2	2	2	2	2	2	2	2	2	2	2	2	2	2	2
Anzahl Distanzstücke	4	5	6	7	8	9	10	11	12	13	14	15	16	17	18	19	20	21	22	23	24	25	26	27	28	29	30	31	32

► **CEPRO HARMONIKA-SYSTEM FÜR LAMELLEN**

- Minimaler Platzbedarf
- Einfach zu bedienen
- Für eine flexible Abschirmung des Raumes

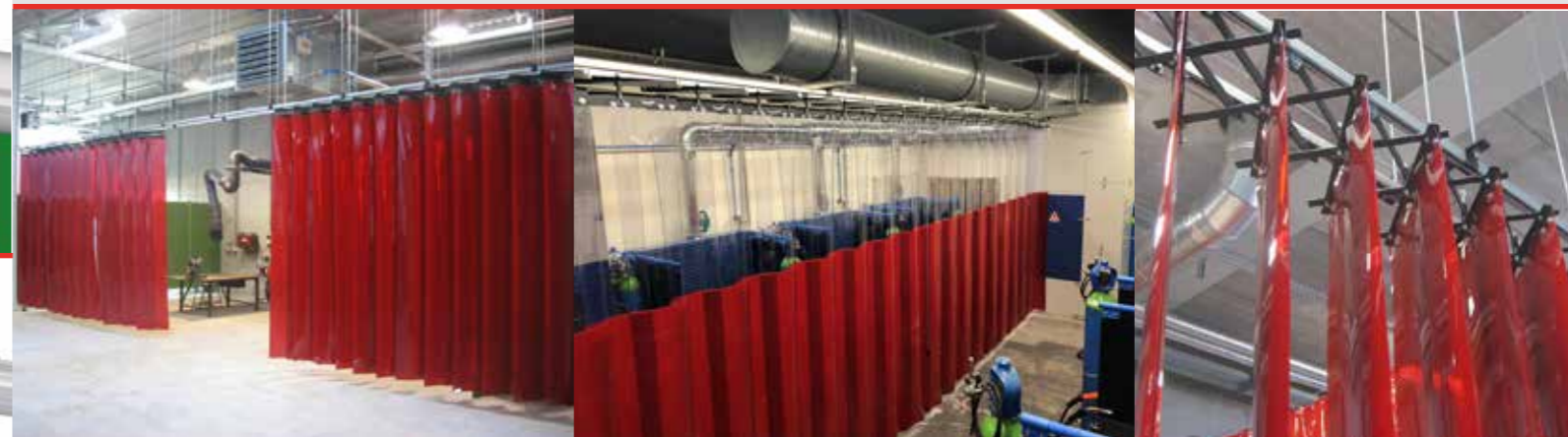

CEPRO AUFHÄNGUNG HARMONIKA-SYSTEM

Komplettes Aufhängesystem für Harmonika-System, per Lfd. m. Einschl. sämtlicher Stützen und Halterungen zur Montage unterhalb einer Decke.

auf Anfrage

Minimale Breite : 130 cm
Maximale Breite : 1.000 cm



► **CEPRO LAMELLEN FÜR HARMONIKA-SYSTEM**

Kompletter Lamellensatz für Harmonika-System per Quadratmeter.
Stärke der Lamellen 2 mm. Maximale Lamellenhöhe 350 cm.

- Cepro Orange-CE Lamellen 300x2 mm
- Cepro Green-9 Lamellen 300x2 mm
- Cepro Bronze-CE Lamellen 300x2 mm
- Cepro Green-6 Lamellen 300x2 mm

auf Anfrage
auf Anfrage
auf Anfrage
auf Anfrage

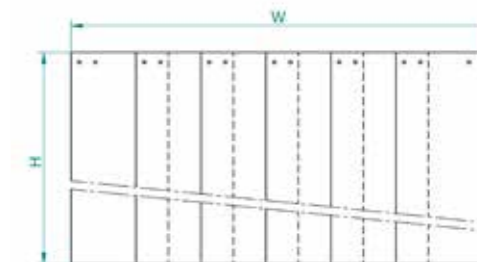

► **CEPRO LAMELLEN FÜR HARMONIKA-SYSTEM**

Kompletter Lamellensatz für Harmonika-System per Quadratmeter.
Stärke der Lamellen 3 mm. Maximale Lamellenhöhe 250 cm.

- Cepro Orange-CE Lamellen 300x3 mm
- Cepro Green-9 Lamellen 300x3 mm

auf Anfrage
auf Anfrage

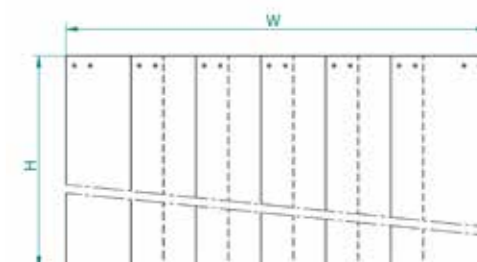

► **CEPRO LAMELLENSTREIFEN**

- Geprüft nach EN ISO 25980
- Standardmässig 570 mm breit
- Dicke 1 mm
- Komplette Rolle mit 50 Lfd. m
- Wird geliefert mit kostenlosen Stahlhaken
- Verpackt pro 4 Stück
- 4 Aufhängeösen an einer 570 mm langen Seite

► **CEPRO ORANGE-CE LAMELLENSTREIFEN 1 MM**

570 x 1, Rollenlänge 50, pro Lfd. m 22.15.01

Verpackung reicht für Abtrennung einer Breite von 2 Meter

- 570 x 1 x 1.600 mm, verpackt pro 4 Stück 22.15.16.0004
- 570 x 1 x 1.800 mm, verpackt pro 4 Stück 22.15.18.0004
- 570 x 1 x 2.000 mm, verpackt pro 4 Stück 22.15.20.0004
- 570 x 1 x 2.200 mm, verpackt pro 4 Stück 22.15.22.0004

**EN ISO 25980
ZUGELASSEN**



► **CEPRO GREEN-9 LAMELLENSTREIFEN 1 MM**

570 x 1, Rollenlänge 50, pro Lfd. m 22.19.01

Verpackung reicht für Abtrennung einer Breite von 2 Meter

- 570 x 1 x 1.600 mm, verpackt pro 4 Stück 22.19.16.0004
- 570 x 1 x 1.800 mm, verpackt pro 4 Stück 22.19.18.0004
- 570 x 1 x 2.000 mm, verpackt pro 4 Stück 22.19.20.0004
- 570 x 1 x 2.200 mm, verpackt pro 4 Stück 22.19.22.0004

**EN ISO 25980
ZUGELASSEN**

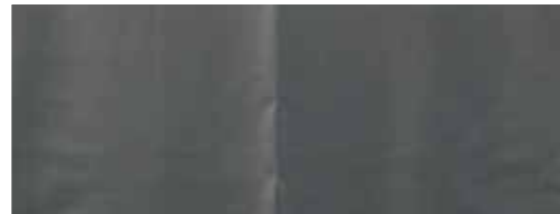

► **CEPRO GREEN-6 LAMELLENSTREIFEN 1 MM**

570 x 1, Rollenlänge 50, pro Lfd. m 22.16.01

Verpackung reicht für Abtrennung einer Breite von 2 Meter

- 570 x 1 x 1.600 mm, verpackt pro 4 Stück 22.16.16.0004
- 570 x 1 x 1.800 mm, verpackt pro 4 Stück 22.16.18.0004
- 570 x 1 x 2.000 mm, verpackt pro 4 Stück 22.16.20.0004
- 570 x 1 x 2.200 mm, verpackt pro 4 Stück 22.16.22.0004

**EN ISO 25980
ZUGELASSEN**



► **CEPRO BRONZE-CE LAMELLENSTREIFEN 1 MM**

570 x 1, Rollenlänge 50, pro Lfd. m 22.17.01

Verpackung reicht für Abtrennung einer Breite von 2 Meter

- 570 x 1 x 1.600 mm, verpackt pro 4 Stück 22.17.16.0004
- 570 x 1 x 1.800 mm, verpackt pro 4 Stück 22.17.18.0004
- 570 x 1 x 2.000 mm, verpackt pro 4 Stück 22.17.20.0004
- 570 x 1 x 2.200 mm, verpackt pro 4 Stück 22.17.22.0004

**EN ISO 25980
ZUGELASSEN**



► **CEPRO IMPACT SCHUTZSCHEIBE 3 MM**

- Geprüft nach EN ISO 25980
- Hartes, schlagfestes Material
- Dicke 3 mm
- Polykarbonat
- Nach Mass zugeschnitten lieferbar

► **CEPRO IMPACT BRONZE**

2050 X 1250 mm, Dicke 3 mm 28.27.01
1025 X 1250 mm, Dicke 3 mm 28.27.05

Zuschneiden Impact 20.95.28.0001 **Auf Anfrage**

**EN ISO 25980
ZUGELASSEN**



► **CEPRO IMPACT GREEN**

2050 X 1250 mm, Dicke 3 mm 28.29.01
1025 X 1250 mm, Dicke 3 mm 28.29.05

Zuschneiden Impact 20.95.28.0001 **Auf Anfrage**

**EN ISO 25980
ZUGELASSEN**



SONDERANFERTIGUNG VON IMPACT

- Grundlage der Berechnung ist mindestens 0,25 m² sowie eine Mindestlänge einer einzelnen Seite von 50 cm (auch bei kleineren Platten)
- Sonderanfertigungen werden nicht zur Gutschrift zurückgenommen.

CEPRO IMPACT SPECIALS

Das CEPRO Impact Material ist auch in der Farbe Clear erhältlich.

Fordern Sie ein passendes Angebot bei unserer Verkaufsabteilung an.



FUNKENSCHUTZ

Schweissspritzer und Schleiffunken am Schweiß- und Schleifplatz sind eine enorme Behinderung und führen zu grossen Gefahren für den Schweißer und Umstehende. Sie können bei Mitarbeitern nicht nur Brandwunden verursachen mit entsprechendem persönlichen Leid, sondern auch eine schwere Störung für den Fortgang des Produktionsprozesses darstellen. Damit kann dieses Problem einen negativen Einfluss auf die Arbeit der übrigen Arbeitnehmer ausüben.

Ein erheblicher Kostenposten bei nicht ausreichender Abschirmung der Arbeitsumgebung gegen Schweissspritzer und Schleiffunken wird durch Schäden an den zu bearbeitenden Werkstücken gebildet und bedeutet somit einen Qualitätsverlust.

Schleiffunken und Schweissspritzer sind ein besonderer Risikofaktor für das Entstehen von Feuer. Nicht grundlos stellen viele Versicherer Anforderungen an das Abdecken und Abschirmen brennbarer und/oder teurer Materialien in der Umgebung des Schweißplatzes.

Zur wirksamen Abschirmung gegen Schweissspritzer müssen Produkte aus feuerfestem Material eingesetzt werden. Das muss sorgfältig erwogen werden. Besondere Anwendungen und Arbeitsbedingungen verlangen stets überlegte Alternativen und angepasste Produkte.

Zur optimalen Sicherheit gegen Haftung müssen getestete und geprüfte Produkte ausgewählt werden. CEPRO bietet Ihnen diese Produkte an.

CEPRO bietet ein sehr umfangreiches Produktpaket zur Abschirmung gegen Schleiffunken und Schweissspritzer an. Die Wahl ist abhängig von der Art des Risikos, der Benutzungshäufigkeit, der Nähe von Funkenquellen und von verschiedenen Umgebungsfaktoren. Die Produkte sind lieferbar für horizontale Anwendung (Schweisssdecken) oder als vertikale Lösung (Vorhänge). Darüber hinaus ist es in vielen Fällen notwendig, und bei CEPRO auch möglich, Massarbeit zu liefern.

Zertifizierung

Die europäische Normierung EN 13501-1 gewährleistet eine Brand Klassifizierung für alle Produkte und Bauelemente. Alle Cepro Schweisssdecken entsprechen strengsten Qualitätsanforderungen. Hiermit garantieren wir unseren Kunden ein qualitativ hochwertiges Produkt, dass jederzeit einen sicheren Arbeitsplatz garantiert. Alle Cepro-Produkte gewährleisten Haftungsgarantie, der europäischen Norm 13501-1.

Verfügbare Produkte

- **Premium Schweisssdecken**, Decken die aus hochwertigen Rohstoffen produziert werden und die den höchsten Qualitätsanforderungen entsprechen.
- **Basic Schweisssdecken**, allround Schweisssdecken mit ausgezeichnetem Preis-/Leistungs-Verhältnis.
- **Economy Schweisssdecken**, Produkte die Qualität mit einem günstigen Preis kombinieren.
- Saturn Decken, gefertigt aus Karbonfilz
- Specials, Feuerlöschdecken, Schutzdecken, Schutzhüllen
- Wärmeisolationsprodukte, Schweissskissen, Isolationsmanschetten.
- Cepro Clear Schleifvorhänge und Schleiflamellen

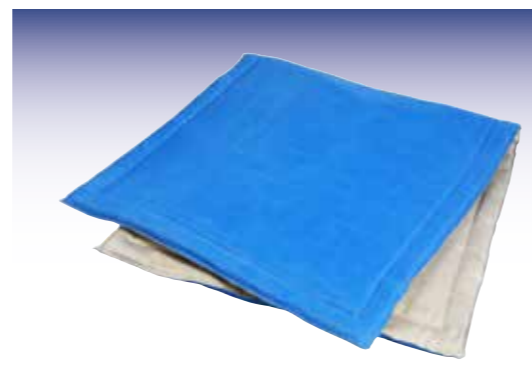
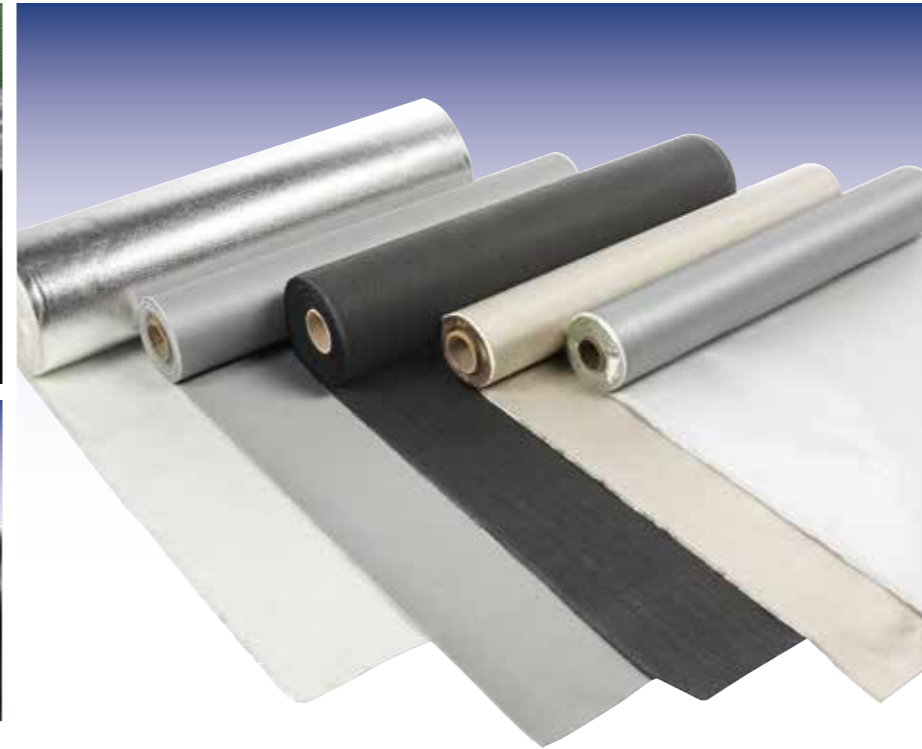
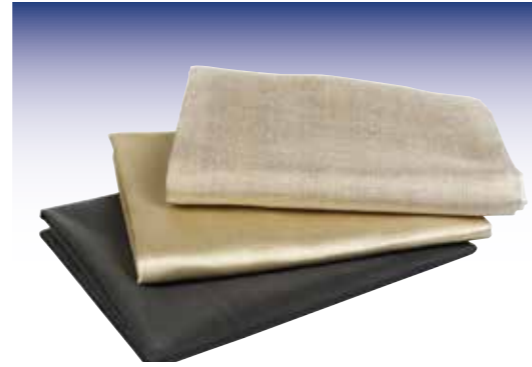

CEPRO PREMIUM SCHWEISSDECKEN

- Je Qualität höchst möglicher Brandklasse der EN 13501-1 eingestuft
- Für horizontale und vertikale Anwendung geeignet
- Aus hochwertigen Rohstoffen gefertigt
- Für hohe bis sehr hohe Temperaturen geeignet

CEPRO PREMIUM SCHWEISSDECKEN

- Je Qualität höchst möglicher Brandklasse eingestuft
- Für horizontale und vertikale Anwendung geeignet
- Aus hochwertigen Rohstoffen gefertigt
- Für hohe bis sehr hohe Temperaturen geeignet

OLYMPUS SCHWEISSDECKEN

Olympus Schweisssdecke 90 x 100 cm	56.50.91
Olympus Schweisssdecke 90 x 200 cm	56.50.92
Olympus Schweisssdecke 180 x 200 cm	56.50.95
Olympus Schweisssdecke 180 x 300 cm	56.50.96
Olympus Schweisssdecke 270 x 300 cm	56.50.97
Olympus Schweisssdecke 360 x 400 cm	56.50.99
Olympus Schweisssdecke 360 x 600 cm	56.50.992
Olympus breite 90 cm, Rollenabschnitt	56.50.09.0900
Olympus breite 90 cm, Rolle 50 lfd. m	56.50.09.0950
Olympus Sondergrößen	56.50.90

Nach EN 13501-1 - A1

Nicht brennbar

- Silikatfaser (Filament)
- Höchsttemperatur bis 1000 °C
- Kurzzeitige Belastung bis ca. 1300°C
- Schwere Schweißarbeiten
- Für horizontale Anwendung geeignet
- Flächengewicht 1.220 gram/m².



ATHOS SCHWEISSDECKEN

Athos Schweisssdecke 200 x 200 cm	56.55.15
Athos Schweisssdecke 300 x 200 cm	56.55.16
Athos Schweisssdecke 300 x 400 cm	56.55.18
Athos Schweisssdecke 400 x 400 cm	56.55.19
Athos breite 100 cm, Rollenabschnitt	56.55.10.1000
Athos breite 100 cm, Rolle 25 lfd. m	56.55.10.1025

Nach EN 13501-1 - A2, s1, d0

Nicht brennbar

- Glasfaser (texturiert)
- Beidseitig PU
- Höchsttemperatur bis 550°C
- Kurzzeitige Belastung bis ca. 900°C
- Flächengewicht 1.100 gram/m².



HERCULES SCHWEISSDECKEN

Hercules Schweisssdecke 100 x 100 cm	56.50.71
Hercules Schweisssdecke 200 x 100 cm	56.50.72
Hercules Schweisssdecke 200 x 200 cm	56.50.75
Hercules Schweisssdecke 200 x 300 cm	56.50.76
Hercules Schweisssdecke 300 x 300 cm	56.50.77
Hercules Schweisssdecke 400 x 300 cm	56.50.78
Hercules Schweisssdecke 400 x 400 cm	56.50.79
Hercules breite 100 cm, Rollenabschnitt	56.50.07.1000
Hercules breite 100 cm, Rolle 25 lfd. m	56.50.07.1025
Hercules Sondergrößen	56.50.70

Nach EN 13501-1 - A2, s1, d0

Nicht brennbar

- Glasfaser (texturiert)
- Beidseitig PU & HT Beschichtung
- Höchsttemperatur bis 750°C
- Kurzzeitige Belastung bis ca. 900°C
- Für horizontale Anwendung geeignet
- Flächengewicht 1.220 gram/m².



ARES SCHWEISSDECKEN

Ares breite 100 cm, Rollenabschnitt	56.51.01.1000
Ares breite 100 cm, Rolle 50 lfd. m	56.51.01.1050

Nach EN 13501-1 - A2, s1, d0

Nicht brennbar

- Glasfaser (texturiert)
- Einseitig Alublechfolie
- Beständigkeit Werkstoff 550°C
- Strahlungswärme bis 1.000°C
- Kontaktwärme 180 °C
- Flächengewicht 1.050 gram/m².

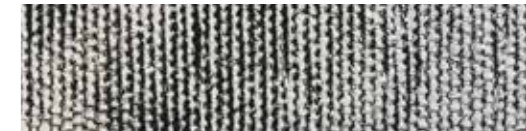

SIRIUS SCHWEISSDECKEN

Sirius Schweisssdecke 100 x 100 cm	56.53.21
Sirius Schweisssdecke 200 x 100 cm	56.53.22
Sirius Schweisssdecke 200 x 200 cm	56.53.25
Sirius Schweisssdecke 200 x 300 cm	56.53.26
Sirius Schweisssdecke 300 x 300 cm	56.53.27
Sirius Schweisssdecke 400 x 400 cm	56.53.29
Sirius breite 100 cm, Rollenabschnitt	56.53.02.1000
Sirius breite 100 cm, Rolle 25 lfd. m	56.53.02.1025
Sirius Sondergrößen	56.53.20

Nach EN 13501-1 - A1

Nicht brennbar

- Glasfaser (texturiert)
- Beidseitig Vermikulit
- Höchsttemperatur bis 700 °C
- Flammenschutz kurzzeitig ca. 1000°C
- Für horizontale Anwendung geeignet
- Flächengewicht 1.035 gram/m².



MASSANGEFERTIGTE SCHWEISSDECKEN

Die speziellen Bedingungen für massangefertigte Schweisssdecken sind:

- Schnittkanten konfektioniert
- Grundlage der Berechnung ist 1 m², auch bei kleineren Decken, sowie eine Mindestlänge jeder Seite von 100 cm
- Maximale Abmessung einer Sonderanfertigung ist ca. 15 m²
- Eine Toleranz von ca. 2% (maximum 5 cm) muss berücksichtigt werden
- Sonderanfertigungen werden nicht zur Gutschrift zurückgenommen

THETIS SCHWEISSDECKEN

Thetis Schweisssdecke 200 x 100 cm	56.53.82
Thetis Schweisssdecke 200 x 200 cm	56.53.85
Thetis Schweisssdecke 200 x 300 cm	56.53.86
Thetis Schweisssdecke 300 x 300 cm	56.53.87
Thetis Schweisssdecke 300 x 400 cm	56.53.88
Thetis Schweisssdecke 400 x 400 cm	56.53.89
Thetis Schweisssdecke 400 x 600 cm	56.53.892
Thetis breite 100 cm, Rollenabschnitt	56.53.08.1000
Thetis breite 100 cm, Rolle 25 lfd. m	56.53.08.1025
Thetis Sondergrößen	56.53.80

Nach EN 13501-1 - A2, s2, d0

Nicht brennbar

- Glasfaser (texturiert)
- Beidseitig Graphit
- Höchsttemperatur bis 700°C
- Kurzzeitige Belastung bis ca. 900°C
- Für horizontale Anwendung geeignet
- Flächengewicht 1.100 gram/m².

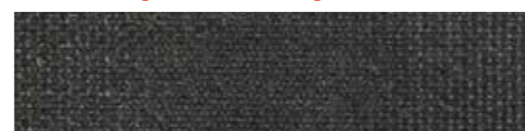

PRODUCT FACT SHEETS

i Technische Datenblätter mit Informationen zu Zusammensetzung, Testergebnissen usw. sind auf Anfrage verfügbar.



CEPRO BASIC SCHWEISSDECKEN

- Je Qualität höchst möglicher Brandklasse eingestuft
- Geeignet für vertikale Anwendung
- Gutes Preis-/Leistungsverhältnis
- Vielseitige Schweisssdecken
- Für hohe Temperaturen geeignet

LETO SCHWEISSDECKEN

Leto Schweisssdecke 90 x 100 cm	56.51.91
Leto Schweisssdecke 90 x 200 cm	56.51.92
Leto Schweisssdecke 180 x 200 cm	56.51.95
Leto Schweisssdecke 180 x 300 cm	56.51.96
Leto Schweisssdecke 270 x 300 cm	56.51.97
Leto breite 90 cm, Rollenabschnitt	56.51.09.0900
Leto breite 90 cm, Rolle 50 lfd. m	56.51.09.0950
Leto Sondergrössen	56.51.90

Nach EN 13501-1 - A1
Nicht brennbar

- Silikatfaser (Filament)
- Höchsttemperatur bis 1000 °C
- Kurzzeitige Belastung bis ca. 1300°C
- Schwere Schweißarbeiten
- Für vertikale Anwendung geeignet
- Flächengewicht 600 gram/m²



CEPRO BASIC SCHWEISSDECKEN

- Je Qualität höchst möglicher Brandklasse eingestuft
- Geeignet für vertikale Anwendung
- Gutes Preis-/Leistungsverhältnis
- Vielseitige Schweisssdecken
- Für hohe Temperaturen geeignet

KRONOS SCHWEISSDECKEN

Kronos Schweisssdecke 200 x 100 cm	56.50.62
Kronos Schweisssdecke 200 x 200 cm	56.50.65
Kronos Schweisssdecke 300 x 200 cm	56.50.66
Kronos Schweisssdecke 300 x 300 cm	56.50.67
Kronos Schweisssdecke 300 x 400 cm	56.50.68
Kronos Schweisssdecke 400 x 400 cm	56.50.69
Kronos Schweisssdecke 400 x 600 cm	56.50.692
Kronos breite 100 cm, Rollenabschnitt	56.50.06.1000
Kronos breite 100 cm, Rolle 25 lfd. m	56.50.06.1025
Kronos breite 150 cm, Rollenabschnitt	56.50.06.1500
Kronos breite 150 cm, Rolle 50 lfd. m	56.50.06.1550
Kronos Sondergrössen	56.50.60

Nach EN 13501-1 - A2, s1, d0
Nicht brennbar

- Glasfaser (Filament)
- Einseitig PU
- Höchsttemperatur bis 550°C
- Kurzzeitige Belastung bis ca. 600°C
- Für leichte Schweiß- Schleifarbeiten
- Flächengewicht 690 gram/m²



PALLAS SCHWEISSDECKEN

Pallas lasdeken 100 x 100 cm	56.50.41
Pallas lasdeken 200 x 100 cm	56.50.42
Pallas lasdeken 200 x 200 cm	56.50.45
Pallas lasdeken 200 x 300 cm	56.50.46
Pallas lasdeken 300 x 300 cm	56.50.47
Pallas lasdeken 400 x 300 cm	56.50.48
Pallas lasdeken 400 x 400 cm	56.50.49
Pallas breite 100 cm, Rollenabschnitt	56.50.04.1000
Pallas breite 100 cm, Rolle 25 lfd. m	56.50.04.1025
Pallas Sondergrössen	56.50.40

Nach EN 13501-1 - A1
Nicht brennbar

- Glasfaser (Filament)
- Beidseitig Calcium-Silikat
- Höchsttemperatur bis 700°C
- Kurzzeitige Belastung bis ca. 750°C
- Für Schweiß- und Schleifarbeiten
- Flächengewicht 700 gram/m²

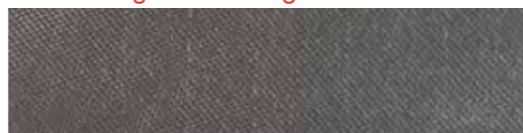

ARGES SCHWEISSDECKEN

Arges breite 100 cm, Rolle 50 lfd. m	56.59.14.1050
--------------------------------------	---------------

- Glasfaser (Filament)
- Beidseitig Neopren
- Höchsttemperatur bis 550°C
- Kurzzeitige Belastung bis ca. 600°C
- Öl, Fett- und Säurebeständig
- Flächengewicht 550 gram/m²



ASTERIA SCHWEISSDECKEN

Asteria lasdeken 200 x 100 cm	56.53.72
Asteria lasdeken 200 x 200 cm	56.53.75
Asteria lasdeken 200 x 300 cm	56.53.76
Asteria breite 100 cm, Rollenabschnitt	56.53.07.1000
Asteria breite 100 cm, Rolle 25 lfd. m	56.53.07.1025
Asteria Sondergrössen	56.53.70

Nach EN 13501-1 - A1
Nicht brennbar

- Glasfaser (texturiert)
- Beidseitig karamelisiert
- Höchsttemperatur bis 550°C
- Kurzzeitige Belastung bis ca. 600°C
- Für leichte Schweiß- Schleifarbeiten
- Flächengewicht 580 gram/m²



MASSANGEFERTIGTE SCHWEISSDECKEN

Die speziellen Bedingungen für massangefertigte Schweisssdecken sind:

- Schnittkanten konfektioniert
- Grundlage der Berechnung ist 1 m², auch bei kleineren Decken, sowie eine Mindestlänge jeder Seite von 100 cm
- Maximale Abmessung einer Sonderanfertigung ist ca. 15 m²
- Eine Toleranz von ca. 5 cm muss berücksichtigt werden
- Sonderanfertigungen werden nicht zur Gutschrift zurückgenommen

ATLAS SCHWEISSDECKEN

Atlas lasdeken 200 x 100 cm	56.50.12
Atlas lasdeken 200 x 200 cm	56.50.15
Atlas lasdeken 300 x 200 cm	56.50.16
Atlas lasdeken 300 x 300 cm	56.50.17
Atlas lasdeken 300 x 400 cm	56.50.18
Atlas lasdeken 400 x 400 cm	56.50.19
Atlas breite 100 cm, Rollenabschnitt	56.50.05.1000
Atlas breite 100 cm, ganze Rolle 25 lfd. m	56.50.05.1025
Atlas breite 150 cm, Rollenabschnitt	56.50.05.1500
Atlas breite 150 cm, ganze Rolle 50 lfd. m	56.50.05.1550
Atlas Sondergrössen	56.50.10

Nach EN 13501-1 - A2, s1, d0
Nicht brennbar

- Glasfaser (Filament)
- Beidseitig PU
- Höchsttemperatur bis 550°C
- Kurzzeitige Belastung bis ca. 600°C
- Für leichte Schweiß- Schleifarbeiten
- Flächengewicht 720 gram/m²



GROSSMENGEN



Für Grossmengen setzen Sie sich bitte in Verbindung mit unserer Abteilung Verkauf für ein Sonderangebot.



► **CEPRO ECONOMY SCHWEISSDECKEN**

- Je Qualität höchst möglicher Brandklasse eingestuft
- Geeignet für vertikale Anwendung
- Cepro-Qualität zu einem attraktiven Preis
- Für leichtere Schweiss- und Schleifarbeiten geeignet

► **ATHENA SCHWEISSDECKEN**

Athena Schweisdecke 100 x 100 cm	56.52.21
Athena Schweisdecke 200 x 100 cm	56.52.22
Athena Schweisdecke 200 x 200 cm	56.52.25
Athena Schweisdecke 200 x 300 cm	56.52.26
Athena Schweisdecke 300 x 300 cm	56.52.27
Athena Schweisdecke 400 x 400 cm	56.52.29
Athena Schweisdecke 400 x 600 cm	56.52.292
Athena breite 100 cm, Rollenabschnitt	56.52.02.1000
Athena breite 100 cm, Rolle 25 lfd. m	56.52.02.1025
Athena breite 100 cm, Rolle 50 lfd. m	56.52.02.1050
Athena Sondergrößen	56.52.20

Nach EN 13501-1 - A2, s1, d0
Nicht brennbar

- Glasfaser (Filament)
- Beidseitig PU
- Höchsttemperatur bis 550°C
- Kurzzeitige Belastung bis ca. 600°C
- Für leichte Schweiss- Schleifarbeiten
- Flächengewicht 470 gram/m²



► **APOLLO SCHWEISSDECKEN**

Apollo breite 100 cm, Rolle 50 lfd. m	56.50.02.1050
---------------------------------------	---------------

Nach EN 13501-1 - A2, s1, d0
Nicht brennbar

- Glasfaser (Filament)
- Einseitig PU
- Höchsttemperatur bis 550°C
- Kurzzeitige Belastung bis ca. 600°C
- Für leichte Schweiss- Schleifarbeiten
- Flächengewicht 460 gram/m²

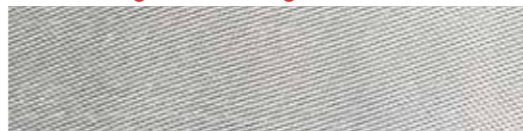

► **CETO 2 SCHWEISSDECKEN**

Ceto breite 100 cm, Rolle 25 lfd. m	56.52.06.1025
-------------------------------------	---------------

- Glasfaser (Filament)
- Beidseitig Silikon-Kautschuk
- Höchsttemperatur bis 550°C
- Kurzzeitige Belastung bis ca. 600°C
- Öl, Fett- und Säurebeständig
- Flächengewicht 590 gram/m²



MASSANGEFERTIGTE SCHWEISSDECKEN

Die speziellen Bedingungen für massangefertigte Schweisdecken sind:

- Schnittkanten konfektioniert
- Grundlage der Berechnung ist 1 m², auch bei kleineren Decken, sowie eine Mindestlänge jeder Seite von 100 cm
- Maximale Abmessung einer Sonderanfertigung ist ca. 15 m²
- Eine Toleranz von ca. 5 cm muss berücksichtigt werden
- Sonderanfertigungen werden nicht zur Gutschrift zurückgenommen

► **CEPRO SATURN SCHWEISSDECKEN**

- Aus Karbonfilz
- Sehr flexibel
- Kratzfrei
- Für hohe Temperaturen geeignet

Das Material Saturn ist hervorragend als sehr breit einsetzbare Schweisdecke geeignet und findet seine Anwendung in z.B.

- Maschinenbau und -wartung
- Brennschneiden
- Schiffsbau und -reparaturen
- Automotive und KFZ Werke

Saturn Schweisdecken unterscheiden sich aufgrund der sehr hohen, kurzfristigen Hitzebeständigkeit (1300 °C) und zugleichzeit eines niedrigen Gewichts. Weiter sind Saturn Schweisdecken sehr flexibel und daher auch in sehr engen Räumen, Spalten oder Ecken einzusetzen. Saturn kratzt nicht und ist frei von Asbest und Keramikfasern.

► **SATURN 420 SCHWEISSDECKEN**

Saturn 420 Schweisdecke 200 x 100 cm	56.57.12
Saturn 420 Schweisdecke 200 x 200 cm	56.57.15
Saturn 420 Schweisdecke 200 x 300 cm	56.57.16

Saturn 420 breite 200 cm, Rolllänge 50 m	56.57.01.2050
Saturn 420 breite 200 cm, Rolllänge 10 m	56.57.01.2010
Saturn 420 breite 200 cm, Rollenabschnitt	56.57.01.2000

- Karbonfilz
- Höchsttemperatur bis 1300°C
- Sehr flexibel
- Kratzfrei
- Flächengewicht 420 gram/m².



CEPRO SATURN SCHWEISSDECKEN



Saturn Decken sind sehr geeignet für Anwendung in Automotive und KFZ Werke.



► **CEPRO SCHWEISSDECKEN SPECIALS**

► **SCHUTZDECKEN**

Schutzdecke 200 x 200 cm,
Glasfaser, einschl. 7 Magneten,
Flächengewicht 690 gram/m²,
59.06.00.0007

Schutzdecke 180 x 200 cm,
Silikatfaser,
Flächengewicht 1.150 gram/m²,
56.50.95

- Geeignet bei Reparaturen oder
Wartung von PKW's und LKW's



► **SCHUTZHÜLLE**

Schutzhülle 150 x 125 cm
Glasfaser, 1 Seite PU Beschichtung
Flächengewicht 690 gram/M²,
59.06.00.0001

- Geeignet für PKW's und LKW's
- Glasfaser (Filament)
- 1 Seite PU Beschichtung
- Höchsttemperatur bis 550°C
- Flächengewicht 690 gram/m².



► **CEPRO SCHWEISSDECKEN ZUBEHÖR**

► **MESSING ÖSEN Ø 12 MM**

Messing Ösen, im Gewebe eingepresst 50.01.10



► **KLETTBAND, BREITE 25 MM**

Velcro-Klettband, Haken, gekettelt 50.05.20.9910
Velcro-Klettband, Haken, selbstklebend 50.05.20.0010

Velcro-Klettband, Flausch, gekettelt 50.05.20.9920
Velcro-Klettband, Flausch, selbstklebend 50.05.20.0020



► **MAGNETE Ø 45 MM**

Magnete, im Gewebe gesäumt 50.10.09.0045
Ø 45 mm, Dicke 9 mm



CEPRO ISOLATIONSPRODUKTE

- Reduzieren der Abkühlgeschwindigkeit
- Kontrollierbare Wärmebehandlung von Eisen-, Schmiede- und Gussteilen
- Vorbeugen von Verletzungen infolge Kontakt mit heissen Gegenständen
- Aus hochwertigen Materialien gefertigt

CEPRO SCHWEISSKISSEN

50 x 50 cm, 8 cm dick,
gefüllt mit Glas-Nadelfilz 57.51.10.05

100 x 100 cm, 8 cm dick,
gefüllt mit Glas-Nadelfilz 57.51.10.10



CEPRO ISOLATIONSMANSCHETTEN

100 x 50 cm, für Rohrdurchmesser
von 15 bis 28 cm 57.50.10.11

150 x 50 cm, für Rohrdurchmesser
von 29 bis 44 cm 57.50.10.12

200 x 50 cm, für Rohrdurchmesser
von 45 bis 61 cm 57.50.10.13



CEPRO ISOLATIONSDECKEN

100 x 200 cm, Dicke 3 cm 57.50.23.10

200 x 200 cm, Dicke 3 cm 57.50.23.20

100 x 200 cm, Dicke 6 cm 57.50.26.10

200 x 200 cm, Dicke 6 cm 57.50.26.20



CEPRO SCHLEIFVORHÄNGE 140 CM BREIT

- Standardmässig 140 cm breit
- Rundum eingesäumt
- 7 Aufhängeösen an einer 140 cm langen Seite
- Druckknöpfe auf beiden Seiten
- Wird geliefert mit 7 kostenlosen Stahlhaken

CEPRO SCHLEIFVORHÄNGE 140 CM BREIT

H. 160 cm x 140 cm	16.10.16
H. 180 cm x 140 cm	16.10.18
H. 200 cm x 140 cm	16.10.20
H. 220 cm x 140 cm	16.10.22
H. 240 cm x 140 cm	16.10.24
H. 260 cm x 140 cm	16.10.26
H. 280 cm x 140 cm	16.10.28
H. 300 cm x 140 cm	16.10.30
Sondergrössen > 10 M ²	16.10.99
Sondergrössen < 10 M ²	16.10.99

auf Anfrage

**DIN 4102 - B2
ZUGELASSEN**



CEPRO SCHLEIFVORHÄNGE 140 CM BREIT - B1 QUALITÄT

H. 160 cm x 140 cm	16.30.16
H. 180 cm x 140 cm	16.30.18
H. 200 cm x 140 cm	16.30.20
H. 220 cm x 140 cm	16.30.22
H. 240 cm x 140 cm	16.30.24
H. 260 cm x 140 cm	16.30.26
H. 280 cm x 140 cm	16.30.28
H. 300 cm x 140 cm	16.30.30
Sondergrössen > 10 M ²	16.30.99
Sondergrössen < 10 M ²	16.30.99

auf Anfrage

**DIN 4102 - B1
ZUGELASSEN**



CEPRO INDUSTRIEVORHÄNGE

i CEPRO Industrievorhänge bieten einen hervorragenden Schutz vor Wind, Kälte, Nässe, Funken, Staub usw. Sie sind in unterschiedlichen Farben erhältlich, mit oder ohne Sichtfenster.

Fordern Sie ein passendes Angebot bei unserer Verkaufsabteilung an.



► **CEPRO SCHLEIFLAMELLEN**

- Standard Breiten 200, 300 und 400 mm
- Stärke 2, 3 und 4 mm
- Rollenlänge 50 Lfd. m
- Nach Mass zugeschnitten und gelocht lieferbar
- Aufhängung mit Kunststoff Pendelschalen

► **CEPRO SCHLEIFLAMELLEN**

200 x 2 mm ungeschnitten pro lfd. m	26.20.22
300 x 2 mm ungeschnitten pro lfd. m	26.20.02
300 x 3 mm ungeschnitten pro lfd. m	26.20.03
400 x 4 mm ungeschnitten pro lfd. m	26.20.44
300 x 2 mm geschnitten und gelocht nach dem Cepro Standard, min. Länge 150 cm	26.20.02.91
300 x 3 mm geschnitten und gelocht nach dem Cepro Standard, min. Länge 150 cm	26.20.03.91



► **CEPRO SCHLEIFLAMELLEN AUF GANZE ROLLEN - B2 QUALITÄT**

200 x 2 mm ganze Rolle von 50 lfd. m	26.20.22.0050
300 x 2 mm ganze Rolle von 50 lfd. m	26.20.02.0050
300 x 3 mm ganze Rolle von 50 lfd. m	26.20.03.0050
400 x 4 mm ganze Rolle von 50 lfd. m	26.20.44.0050

**DIN 4102 - B2
ZUGELASSEN**



► **CEPRO SCHLEIFLAMELLEN AUF GANZE ROLLEN - B1 QUALITÄT**

200 x 2 mm ganze Rolle von 50 lfd. m	26.30.22.0050
300 x 2 mm ganze Rolle von 50 lfd. m	26.30.02.0050
300 x 3 mm ganze Rolle von 50 lfd. m	26.30.03.0050
400 x 4 mm ganze Rolle von 50 lfd. m	26.30.44.0050

**DIN 4102 - B1
ZUGELASSEN**



► **CEPRO PENDELSCHALEN**

- Für einfache und schnelle Montage von Schweisslamellen
- Geeignet für Überlappungen von 5 oder 10 cm

► **CEPRO STANDARD PENDELSCHALE 20 CM**

Pendelschale 20 cm 20.11.01

Einsetzen an den Überlappungsstellen der Lamellen. Für eine schnelle und einfache Montage können die Pendelschalen auf der Faltlinie geöffnet werden.

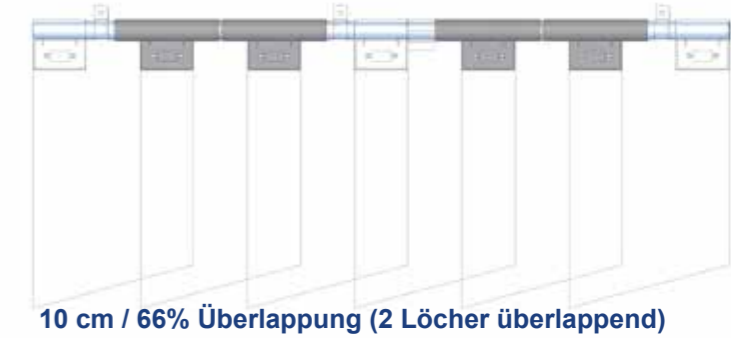

10 cm / 66% Überlappung (2 Löcher überlappend)

► **CEPRO PENDELSCHALE 10 CM**

Pendelschale 10 cm 20.11.09

Einzusetzen als Anfang oder End-Pendelschale oder bei einem Stützpunkt.

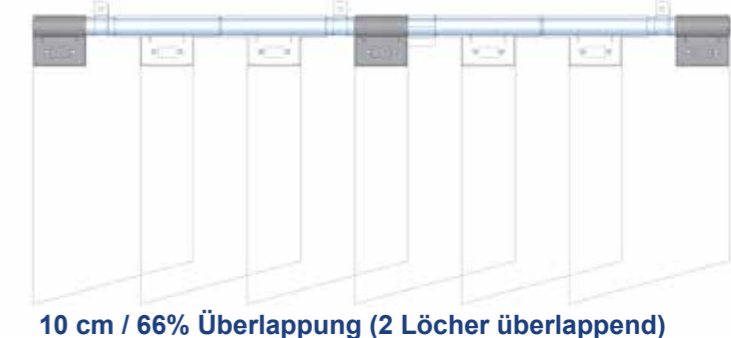

10 cm / 66% Überlappung (2 Löcher überlappend)

► **CEPRO DISTANZSTÜCK 5 CM**

Distanzstück 5 cm 20.11.90

Bei 5 cm Überlappung oder zusammen mit 20.11.09 bei einem Stützpunkt einzusetzen.



10 cm / 66% Überlappung (2 Löcher überlappend)

5 cm / 33% Überlappung (1 Loch überlappend)



CEPRO CLEAR LAMELLEN



CEPRO Clear Lamellen bieten auch einen hervorragenden Schutz vor Wind, Kälte, Nässe, Staub usw.

Fordern Sie ein passendes Angebot bei unserer Verkaufsabteilung an



MONTAGE LAMELLEN



Für Auskünfte zu der Aufhängung CEPRO Lamellen verweisen wir Sie auf Seite 14, da finden Sie alle nötige Informationen.



STELLWÄNDE

Die wesentlichsten Gefahren, wenn Personen ungeschützt schädlichen Strahlungen ausgesetzt sind, sind: Schweissaugen (bei kurzer Aussetzung), Star (bei längerer Aussetzung) und verbrannte Haut. Letzteres kann selbst zu Hautkrebs führen. Der Schweißer schützt sich mit einem Schweißhelm und Schutzkleidung. Umstehende sind jedoch denselben Gefahren ausgesetzt. Der Schutz von umstehenden Personen rund um den Schweißplatz ist somit von grosser Bedeutung bei der Verhinderung längerer Arbeitsausfälle wegen Krankheit.

Bei der Abtrennung des Schweißplatzes von anderen Arbeitsplätzen ist es sehr wichtig, gute Sicht auf den Schweißprozess zu behalten. Nicht allein wegen der Kontrolle auf den Fortgang des Schweißprozesses, sondern auch, um auf Störungen schnell reagieren zu können, muss ein Schweißvorhang aus transparentem Material angebracht werden. Dadurch werden ausserdem klaustrophobische Gefühle des Schweißers vermieden.

Neben den umfangreichen Möglichkeiten, die CEPRO beim Errichten einer Schweisskabine in Festkonstruktion bietet, ist es möglich und oft auch wünschenswert, mit mobilen Schweissabtrennungen zu arbeiten. Wenn regelmässig an verschiedenen Stellen gearbeitet wird oder der Arbeitsplatz flexibel eingeteilt werden muss, kann eine Abtrennung mit flexiblen Stellwänden eine gute Alternative darstellen.

Auch wenn die Schweissarbeiten nicht kontinuierlich ausgeführt werden, bildet eine Stellwand eine gute Lösung. Nach Abschluss der Arbeiten kann die Stellwand problemlos aus dem Arbeitsbereich entfernt werden.

Zertifizierung

Alle CEPRO Schweisserschutzprodukte sind nach der Europäischen Norm EN ISO 25980 DIN-geprüft und werden bei regelmässigen Audits erneut geprüft und zertifiziert. Dies gibt Ihnen die Garantie für ein ständig sicheres Produkt.

Verfügbare Produkte

Das CEPRO Programm umfasst eine grosse Produktvielfalt wie:

- **CEPRO Robusto Stellwände**
Qualitativ sehr hochwertig. Dank ihrer sehr stabilen Konstruktion können sie in den meisten anspruchsvollen Arbeitsumgebungen eingesetzt werden.
- **CEPRO Omnium Stellwände**
Stabile, elegant verarbeitete Stellwände. Die CEPRO Omnium Stellwand wird oft als fahrbare Allround-Schweissabschirmung in unterschiedlichen Arbeitsumgebungen verwendet.
- **CEPRO Gazelle Stellwände**
Ideal für den Einsatz an kleineren Arbeitsorten und für eine geringere Nutzungshäufigkeit. CEPRO Gazelle Stellwände lassen sich dank ihres Gewichts einfach manuell verstellen.

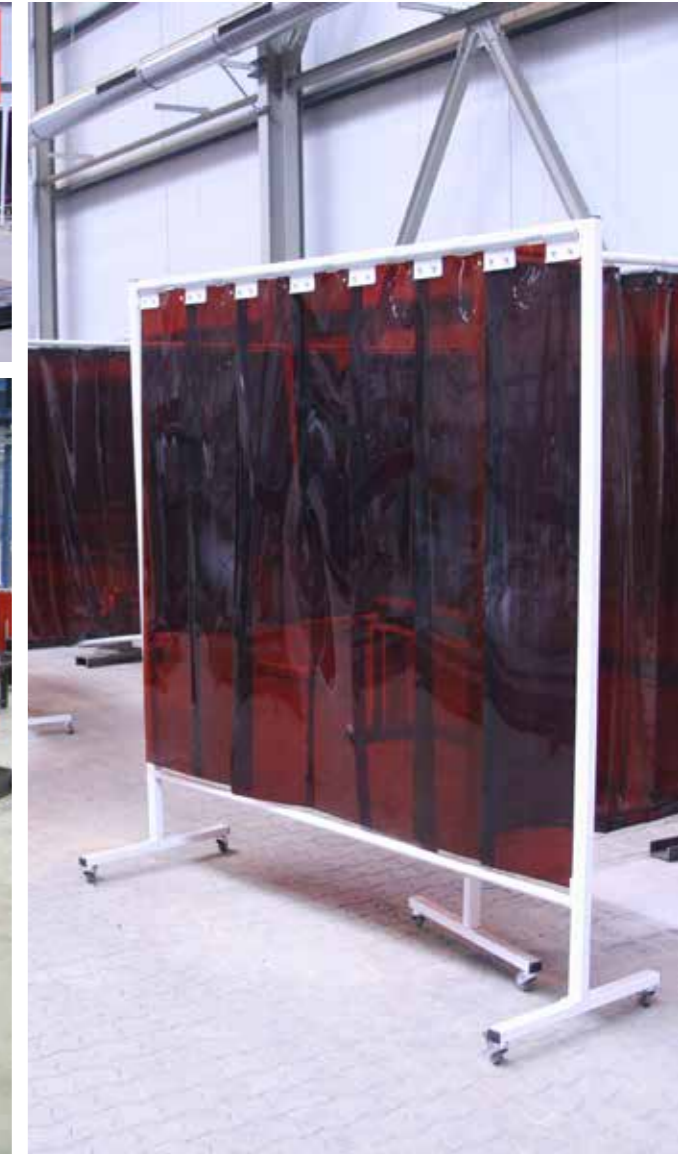
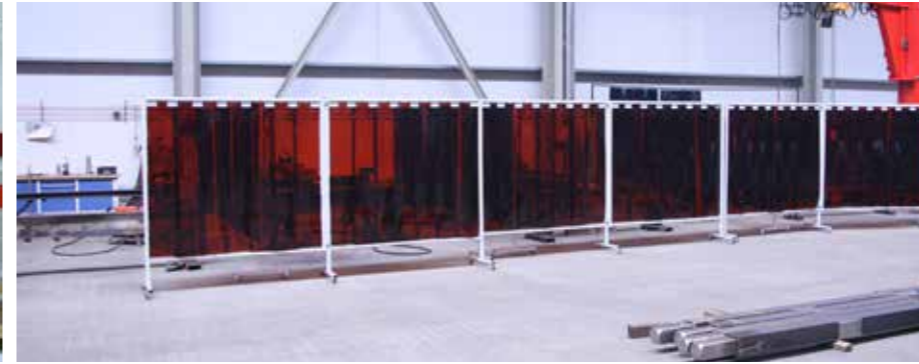

► **CEPRO ROBUSTO STELLWAND 215 CM**

- Höhe 210 cm
- Breite Mittelteil 215 cm
- Standard 4 Lenkrollen Ø 75 mm, davon 2 Lenkrollen mit Bremse und 2 ohne
- RAL 7035, graue Pulverbeschichtung
- Rundrohr Ø 35 x 2,5 mm
- Vierkantprofil 50 x 30 x 2 mm

► **CEPRO ROBUSTO STELLWAND 215 CM - MIT VORHÄNGE**

Cepro Orange-CE	36.32.15
Cepro Green-9	36.32.19
Cepro Green-6	36.32.16
Cepro Bronze-CE	36.32.17

- Höhe Vorhang 180 cm
- Bodenfreiheit 15 cm
- Kunststoff Haken
- Vorhänge EN ISO 25980 geprüft

**EN ISO 25980
ZUGELASSEN**



► **CEPRO ROBUSTO STELLWAND 215 CM - MIT LAMELLEN**

Cepro Orange-CE	36.32.25
Cepro Green-9	36.32.29
Cepro Green-6	36.32.26
Cepro Bronze-CE	36.32.27

- Höhe Lamellen 180 cm
- Bodenfreiheit 15 cm
- Überlappung Lamellen 10 cm / 66%
- Kunststoff Pendelschalen
- Lamellen EN ISO 25980 geprüft

**EN ISO 25980
ZUGELASSEN**



► **CEPRO ROBUSTO STELLWAND 215 CM - SPECIALS**

Cepro Atlas Hitzeschutzvorhang	36.32.31
Cepro Sonic Lärmschutzvorhang	36.32.45

- Höhe Vorhang 180 cm
- Bodenfreiheit 15 cm
- Atlas Vorhang 550 °C
- Sonic Vorhang Rw= 14 dB



► **CEPRO ROBUSTO STELLWAND DREITEILIG 355 CM**

- Höhe 210 cm
- Breite Mittelteil 215 cm
- 2 Schwenkarmen von 70 cm
- RAL 7035, graue Pulverbeschichtung
- Standard 4 Lenkrollen Ø 75 mm, davon 2 Lenkrollen mit Bremse und 2 ohne
- Rundrohr Ø 35 x 2,5 mm
- Vierkantprofil 50 x 30 x 2 mm

► **CEPRO ROBUSTO STELLWAND DREITEILIG 355 CM - MIT VORHÄNGE**

Cepro Orange-CE	36.31.15
Cepro Green-9	36.31.19
Cepro Green-6	36.31.16
Cepro Bronze-CE	36.31.17

- Höhe Vorhang 180 cm
- Bodenfreiheit 15 cm
- Kunststoff Haken
- Vorhänge EN ISO 25980 geprüft

**EN ISO 25980
ZUGELASSEN**



► **CEPRO ROBUSTO STELLWAND DREITEILIG 355 CM - MIT LAMELLEN**

Cepro Orange-CE	36.31.25
Cepro Green-9	36.31.29
Cepro Green-6	36.31.26
Cepro Bronze-CE	36.31.27

- Höhe Lamellen 180 cm
- Bodenfreiheit 15 cm
- Überlappung Lamellen 10 cm / 66%
- Kunststoff Pendelschalen
- Lamellen EN ISO 25980 geprüft

**EN ISO 25980
ZUGELASSEN**



► **CEPRO ROBUSTO DREITEILIG STELLWAND 355 CM - SPECIALS**

Mit Cepro Atlas Hitzeschutzvorhang	36.31.31
Mit Cepro Sonic Lärmschutzvorhang	36.31.45

- Höhe Vorhang 180 cm
- Bodenfreiheit 15 cm
- Atlas Vorhang 550 °C
- Sonic Vorhang Rw= 14 dB



► **ERSATZVORHÄNGE UND LAMELLEN FÜR CEPRO ROBUSTO STELLWAND 215 CM**

Cepro Orange-CE Ersatzvorhang	18.15.18	Cepro Orange-CE Ersatzlamellen	29.05.18.0010
Cepro Green-9 Ersatzvorhang	18.19.18	Cepro Green-9 Ersatzlamellen	29.09.18.0010
Cepro Green-6 Ersatzvorhang	18.16.18	Cepro Green-6 Ersatzlamellen	29.06.18.0010
Cepro Bronze-CE Ersatzvorhang	18.17.18	Cepro Bronze-CE Ersatzlamellen	29.07.18.0010
Cepro Atlas Ersatzvorhang	59.01.10.0003	Cepro Sonic Ersatzvorhang	92.15.01 auf Anfrage

► **ERSATZVORHÄNGE UND LAMELLEN FÜR CEPRO ROBUSTO STELLWAND 355 CM**

Cepro Orange-CE Ersatzvorhang	18.15.18.0001	Cepro Orange-CE Ersatzlamellen	29.05.18.0016
Cepro Green-9 Ersatzvorhang	18.19.18.0001	Cepro Green-9 Ersatzlamellen	29.09.18.0016
Cepro Green-6 Ersatzvorhang	18.16.18.0001	Cepro Green-6 Ersatzlamellen	29.06.18.0016
Cepro Bronze-CE Ersatzvorhang	18.17.18.0001	Cepro Bronze-CE Ersatzlamellen	29.07.18.0016
Cepro Atlas Ersatzvorhang	59.01.10.0004	Cepro Sonic Ersatzvorhang	92.15.01 auf Anfrage

CEPRO ROBUSTO STELLWAND DREITEILIG XL 435 CM

- Höhe 210 cm
- Breite Mittelteil 215 cm
- 2 Schwenkarmen von 110 cm
- RAL 7035, graue Pulverbeschichtung
- Standard 4 Lenkrollen Ø 75 mm, davon 2 Lenkrollen mit Bremse und 2 ohne
- Rundrohr Ø 35 x 2,5 mm
- Vierkantprofil 50 x 30 x 2 mm

CEPRO ROBUSTO ZUBEHÖRTEILE

- Zubehörteile für Robusto Stellwand
- Lenkrollen Ø 75 mm
- Rundrohr Ø 35 x 2,5 mm
- Vierkantprofil 50 x 30 x 2 mm

CEPRO ROBUSTO STELLWAND DREITEILIG 435 CM - MIT VORHÄNGE

Cepro Orange-CE	36.31.65
Cepro Green-9	36.31.69
Cepro Green-6	36.31.66
Cepro Bronze-CE	36.31.67

- Höhe Vorhang 180 cm
- Bodenfreiheit 15 cm
- Kunststoff Haken
- Vorhänge EN ISO 25980 geprüft

**EN ISO 25980
ZUGELASSEN**



CEPRO ROBUSTO LENKROLLEN

Lenkrolle Ø 75 mm mit Bremse	30.04.32.01
Lenkrolle Ø 75 mm ohne Bremse	30.04.32.00

• Ø 75 mm



CEPRO ROBUSTO STELLWAND DREITEILIG 435 CM - MIT LAMELLEN

Cepro Orange-CE	36.31.75
Cepro Green-9	36.31.79
Cepro Green-6	36.31.76
Cepro Bronze-CE	36.31.77

- Höhe Lamellen 180 cm
- Bodenfreiheit 15 cm
- Überlappung Lamellen 10 cm / 66%
- Kunststoff Pendelschalen
- Lamellen EN ISO 25980 geprüft

**EN ISO 25980
ZUGELASSEN**



CEPRO ROBUSTO SCHWENKARM 70 CM

Ohne Vorhänge/Lamellen	30.01.32.07
Cepro Orange-CE Vorhang	30.01.32.0715
Cepro Green-9 Vorhang	30.01.32.0719
Cepro Green-6 Vorhang	30.01.32.0716
Cepro Bronze-CE Vorhang	30.01.32.0717

Ohne Vorhänge/Lamellen	30.01.32.07
Cepro Orange-CE Lamellen	30.01.32.0725
Cepro Green-9 Lamellen	30.01.32.0729
Cepro Green-6 Lamellen	30.01.32.0726
Cepro Bronze-CE Lamellen	30.01.32.0727

CEPRO ROBUSTO STELLWAND DREITEILIG 435 CM - SPECIALS

Cepro Atlas Hitzeschutzvorhang	36.31.81
Cepro Sonic Lärmschutzvorhang	36.31.95

- Höhe Vorhang 180 cm
- Bodenfreiheit 15 cm
- Atlas Vorhang 550 °C
- Sonic Vorhang Rw= 14 dB



CEPRO ROBUSTO SCHWENKARM 110 CM

Ohne Vorhänge/Lamellen	30.01.32.11
Cepro Orange-CE Vorhang	30.01.32.1115
Cepro Green-9 Vorhang	30.01.32.1119
Cepro Green-6 Vorhang	30.01.32.1116
Cepro Bronze-CE Vorhang	30.01.32.1117

Ohne Vorhänge/Lamellen	30.01.32.11
Cepro Orange-CE Lamellen	30.01.32.1125
Cepro Green-9 Lamellenm	30.01.32.1129
Cepro Green-6 Lamellen	30.01.32.1126
Cepro Bronze-CE Lamellen	30.01.32.1127

ERSATZVORHÄNGE UND LAMELLEN FÜR CEPRO ROBUSTO STELLWAND 435 CM

Cepro Orange-CE Ersatzvorhang	18.15.18.0002	Cepro Orange-CE Ersatzlamellen	29.05.18.0020
Cepro Green-9 Ersatzvorhang	18.19.18.0002	Cepro Green-9 Ersatzlamellen	29.09.18.0020
Cepro Green-6 Ersatzvorhang	18.16.18.0002	Cepro Green-6 Ersatzlamellen	29.06.18.0020
Cepro Bronze-CE Ersatzvorhang	18.17.18.0002	Cepro Bronze-CE Ersatzlamellen	29.07.18.0020
Cepro Atlas Ersatzvorhang	59.01.10.0005	Cepro Sonic Ersatzvorhang	92.15.01 auf Anfrage

CEPRO ROBUSTO GELENKPUNT FÜR SCHWENKARM

Zusätzlich Gelenkpunkt für Robusto Stellwand
30.01.32

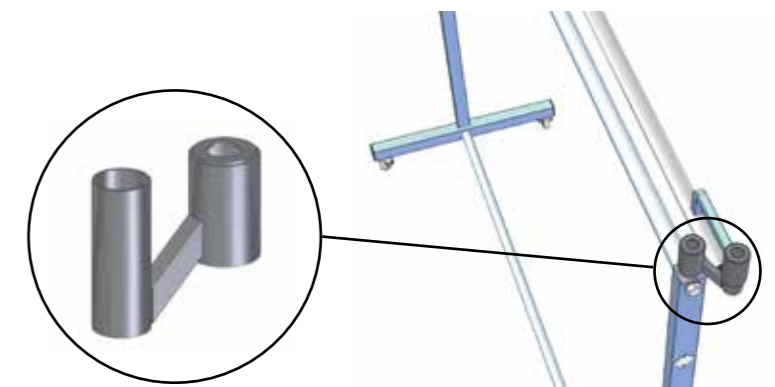

► **CEPRO OMNIUM STELLWAND 215 CM**

- Höhe 200 cm
- Breite Mittelteil 215 cm
- Standard 4 Lenkrollen Ø 50 mm, davon 2 Lenkrollen mit Bremse und 2 ohne
- RAL 7035, graue Pulverbeschichtung
- Rundrohr Ø 30 x 2,5 mm
- Vierkantprofil 40 x 30 x 2 mm

► **CEPRO OMNIUM STELLWAND 215 CM - MIT VORHÄNGE**

Cepro Orange-CE	36.34.15	<ul style="list-style-type: none"> • Höhe Vorhang 160 cm • Bodenfreiheit 30 cm • Kunststoff Haken • Vorhänge EN ISO 25980 geprüft
Cepro Green-9	36.34.19	
Cepro Green-6	36.34.16	
Cepro Bronze-CE	36.34.17	

**EN ISO 25980
ZUGELASSEN**



► **CEPRO OMNIUM DREITEILIGE STELLWAND 375 CM**

- Höhe 200 cm
- Breite Mittelteil 215 cm
- Standard 4 Lenkrollen Ø 50 mm, davon 2 Lenkrollen mit Bremse und 2 ohne
- 2 Schwenkarmen von 80 cm
- RAL 7035, graue Pulverbeschichtung
- Rundrohr Ø 30 x 2,5 mm
- Vierkantprofil 40 x 30 x 2 mm

► **CEPRO OMNIUM STELLWAND DREITEILIG 375 CM - MIT VORHÄNGE**

Cepro Orange-CE	36.36.15	<ul style="list-style-type: none"> • Höhe Vorhang 160 cm • Bodenfreiheit 30 cm • Kunststoff Haken • Vorhänge EN ISO 25980 geprüft
Cepro Green-9	36.36.19	
Cepro Green-6	36.36.16	
Cepro Bronze-CE	36.36.17	

**EN ISO 25980
ZUGELASSEN**



► **CEPRO OMNIUM STELLWAND 215 CM - MIT LAMELLEN**

Cepro Orange-CE	36.34.25	<ul style="list-style-type: none"> • Höhe Lamellen 160 cm • Bodenfreiheit 30 cm • Überlappung Lamellen 5 cm / 33% • Kunststoff Pendelschalen • Lamellen EN ISO 25980 geprüft
Cepro Green-9	36.34.29	
Cepro Green-6	36.34.26	
Cepro Bronze-CE	36.34.27	

**EN ISO 25980
ZUGELASSEN**



► **CEPRO OMNIUM STELLWAND DREITEILIG 375 CM - MIT LAMELLEN**

Cepro Orange-CE	36.36.25	<ul style="list-style-type: none"> • Höhe Lamellen 160 cm • Bodenfreiheit 30 cm • Überlappung Lamellen 5 cm / 33% • Kunststoff Pendelschalen • Lamellen EN ISO 25980 geprüft
Cepro Green-9	36.36.29	
Cepro Green-6	36.36.26	
Cepro Bronze-CE	36.36.27	

**EN ISO 25980
ZUGELASSEN**



► **CEPRO OMNIUM STELLWAND 215 CM - MIT LAMELLENSTREIFEN**

Cepro Orange-CE	36.34.05	<ul style="list-style-type: none"> • Höhe Streifen 160 cm • Bodenfreiheit 30 cm • Rorrschellen • Streifen EN ISO 25980 geprüft
Cepro Green-9	36.34.09	
Cepro Green-6	36.34.06	
Cepro Bronze-CE	36.34.07	

**EN ISO 25980
ZUGELASSEN**



► **CEPRO OMNIUM STELLWAND DREITEILIG 375 CM - MIT LAMELLENSTREIFEN**

Cepro Orange-CE	36.36.05	<ul style="list-style-type: none"> • Höhe Streifen 160 cm • Bodenfreiheit 30 cm • Rorrschellen • Streifen EN ISO 25980 geprüft
Cepro Green-9	36.36.09	
Cepro Green-6	36.36.06	
Cepro Bronze-CE	36.36.07	

**EN ISO 25980
ZUGELASSEN**



► **ERSATZVORHÄNGE UND LAMELLEN FÜR CEPRO OMNIUM STELLWAND 215 CM**

Cepro Orange-CE Ersatzvorhang 18.15.16	Cepro Orange-CE Ersatzlamellen 29.05.16.0008	Cepro Orange-CE Ersatzstreifen 22.15.16.0004
Cepro Green-9 Ersatzvorhang 18.19.16	Cepro Green-9 Ersatzlamellen 29.09.16.0008	Cepro Green-9 Ersatzstreifen 22.19.16.0004
Cepro Green-6 Ersatzvorhang 18.16.16	Cepro Green-6 Ersatzlamellen 29.06.16.0008	Cepro Green-6 Ersatzstreifen 22.16.16.0004
Cepro Bronze-CE Ersatzvorhang 18.17.16	Cepro Bronze-CE Ersatzlamellen 29.07.16.0008	Cepro Bronze-CE Ersatzstreifen 22.17.16.0004

► **ERSATZVORHÄNGE UND LAMELLEN FÜR CEPRO OMNIUM STELLWAND 375 CM**

Cepro Orange-CE Ersatzvorhang 18.15.16.0001	Cepro Orange-CE Ersatzlamellen 29.05.16.0014	Cepro Orange-CE Ersatzstreifen 2 x 22.15.16.0004
Cepro Green-9 Ersatzvorhang 18.19.16.0001	Cepro Green-9 Ersatzlamellen 29.09.16.0014	Cepro Green-9 Ersatzstreifen 2 x 22.19.16.0004
Cepro Green-6 Ersatzvorhang 18.16.16.0001	Cepro Green-6 Ersatzlamellen 29.06.16.0014	Cepro Green-6 Ersatzstreifen 2 x 22.16.16.0004
Cepro Bronze-CE Ersatzvorhang 18.17.16.0001	Cepro Bronze-CE Ersatzlamellen 29.07.16.0014	Cepro Bronze-CE Ersatzstreifen 2 x 22.17.16.0004

► **CEPRO OMNIUM DREITEILIGE STELLWAND XL 435 CM**

- Höhe 200 cm
- Breite Mittelteil 215 cm
- Standard 4 Lenkrollen Ø 50 mm, davon 2 Lenkrollen mit Bremse und 2 ohne
- 2 Schwenkarmen von 110 cm
- RAL 7035, graue Pulverbeschichtung
- Rundrohr Ø 30 x 2,5 mm
- Vierkantprofil 40 x 30 x 2 mm

► **CEPRO OMNIUM ZUBEHÖRTEILE**

- Zubehörteile für Omniium Stellwand
- Lenkrollen Ø 50 mm
- Rundrohr Ø30 x 2,5 mm
- Vierkantprofil 40 x 30 x 2 mm

► **CEPRO OMNIUM STELLWAND DREITEILIG XL 435 CM - MIT VORHÄNGE**

Cepro Orange-CE	36.36.65
Cepro Green-9	36.36.69
Cepro Green-6	36.36.66
Cepro Bronze-CE	36.36.67

- Höhe Vorhang 160 cm
- Bodenfreiheit 30 cm
- Kunststoff Haken
- Vorhänge EN ISO 25980 geprüft

**EN ISO 25980
ZUGELASSEN**



► **CEPRO OMNIUM LENKROLLEN**

- Lenkrolle Ø 50 mm mit Bremse
30.04.34.01
- Lenkrolle Ø 50 mm ohne Bremse
30.04.34.00



► **ERSATZVORHÄNGE FÜR CEPRO OMNIUM STELLWAND DREITEILIG XL 435 CM**

Cepro Orange-CE	18.15.16.0002
Cepro Green-9	18.19.16.0002
Cepro Green-6	18.16.16.0002
Cepro Bronze-CE	18.17.16.0002

- Höhe Vorhang 160 cm
- Vorhänge EN ISO 25980 geprüft

**EN ISO 25980
ZUGELASSEN**



► **CEPRO OMNIUM SCHWENKARM 80 CM**

Ohne Vorhang / Lamellen	30.03.34	Ohne Vorhang / Lamellen	30.03.34
Cepro Orange-CE Vorhang	30.01.34.0815	Cepro Orange-CE Lamellen	30.01.34.0825
Cepro Green-9 Vorhang	30.01.34.0819	Cepro Green-9 Lamellen	30.01.34.0829
Cepro Green-6 Vorhang	30.01.34.0816	Cepro Green-6 Lamellen	30.01.34.0826
Cepro Bronze-CE Vorhang	30.01.34.0817	Cepro Bronze-CE Lamellen	30.01.34.0827

► **CEPRO OMNIUM SCHWENKARM 110 CM**

Ohne Vorhang/Lamellen	30.01.32.11
Cepro Orange-CE Vorhang	30.01.34.1115
Cepro Green-9 Vorhang	30.01.34.1119
Cepro Green-6 Vorhang	30.01.34.1116
Cepro Bronze-CE Vorhang	30.01.34.1117

► **CEPRO OMNIUM GELENKPUNKT FÜR SCHWENKARM**

- Zusätzlich Gelenkpunkt für Omniium Stellwand
30.01.32

- Geeignet zum Schwenken eines Schwenkarms parallel zur Stellwand.

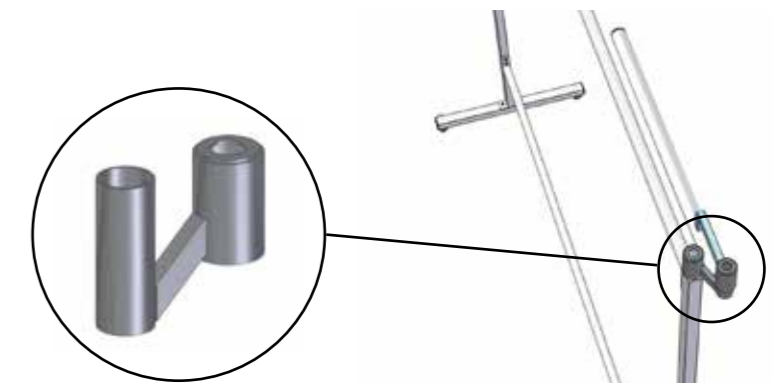

PRODUCT FACT SHEETS

i Technische Datenblätter mit Informationen zu Zusammensetzung, Testergebnissen usw. sind auf Anfrage verfügbar.



CEPRO GAZELLE STELLWAND

- Höhe 200 cm
- Breite 200 cm / 140 cm
- Ohne Lenkrollen
- Gestell verzinkt
- Rundrohr Ø 25 x 1 mm
- Einschliesslich Spannvorhang

CEPRO GAZELLE STELLWAND 140 CM

Cepro Orange-CE	36.39.15
Cepro Green-9	36.39.19
Cepro Green-6	36.39.16
Cepro Bronze-CE	36.39.17

- Höhe Vorhang 176 cm
- Bodenfreiheit ± 30 cm
- Gewicht 7,0 kg.
- Spannvorhang, offenen Saum oben und unten
- Vorhänge EN ISO 25980 geprüft

**EN ISO 25980
ZUGELASSEN**



CEPRO GAZELLE STELLWAND 200 CM

Cepro Orange-CE	36.39.25
Cepro Green-9	36.39.29
Cepro Green-6	36.39.26
Cepro Bronze-CE	36.39.27

- Höhe Vorhang 176 cm
- Bodenfreiheit ± 30 cm
- Gewicht 8,75 kg.
- Spannvorhang, offenen Saum oben und unten
- Vorhänge EN ISO 25980 geprüft

**EN ISO 25980
ZUGELASSEN**



ERSATZVORHÄNGE FÜR CEPRO GAZELLE STELLWAND

Cepro Orange-CE 140 cm breit	13.15.04.14	Cepro Orange-CE 200 cm breit	13.15.04.20
Cepro Green-9 140 cm breit	13.19.04.14	Cepro Green-9 200 cm breit	13.19.04.20
Cepro Green-6 140 cm breit	13.16.04.14	Cepro Green-6 200 cm breit	13.16.04.20
Cepro Bronze-CE 140 cm breit	13.17.04.14	Cepro Bronze-CE 200 cm breit	13.17.04.20

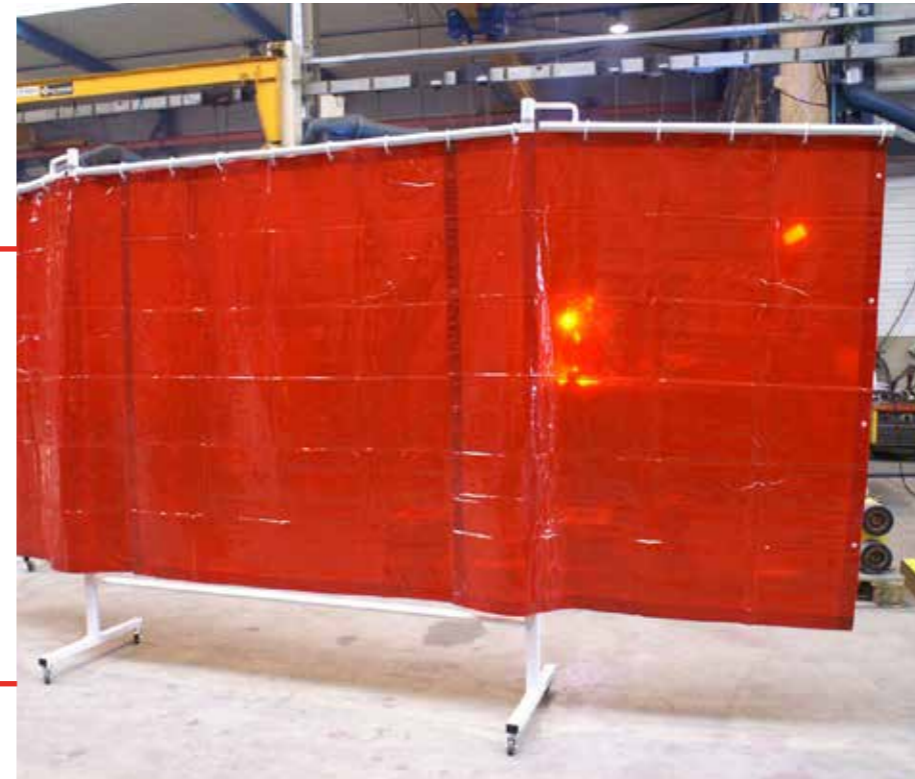
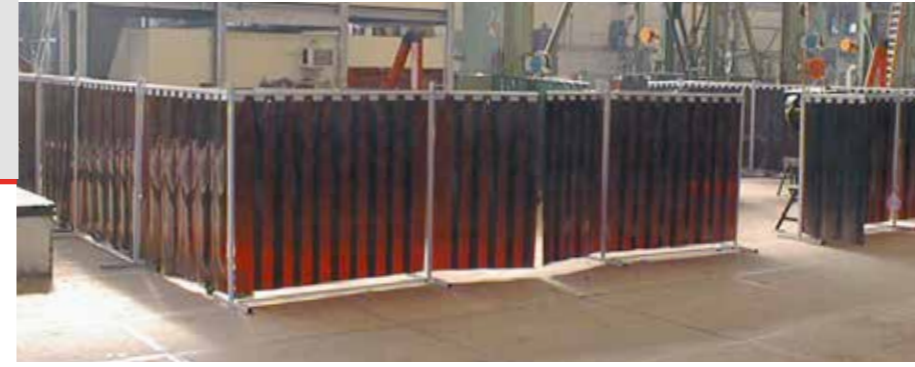

CEPRO GAZELLE STELLWAND

i CEPRO Gazelle Stellwände sind ideal für den Einsatz an kleineren Arbeitsorten und für eine geringere Nutzungshäufigkeit. CEPRO Gazelle Stellwände lassen sich dank ihres Gewichts einfach manuell verstellen.



SONIC CLASSIC

Durch die einzigartige, kompakte Konstruktion der CEPRO SONIC Wandsysteme mit eingebauten lärmdämpfenden und schallisolierenden Elementen entsteht nicht nur ein Lärmschatten am Arbeitsplatz, sondern auch eine effektive Geräuschreduzierung für den Rest des Arbeitsumfeldes. Das bausteinartige System kann leicht und schnell (und damit Kosten sparend) aufgebaut und umgestellt, erweitert oder in einer anderen Zusammensetzung verwendet werden. Das CEPRO SONIC Wandsystem übertrifft alle Konkurrenzsysteme in Sachen Qualität und Effektivität.

Sonic Classic Schweisskabinen

- Sonic Classic Wandelementen, zum modularen Aufbau von Schweisskabinen.
- Sonic Classic Zubehör, zur Erweiterung und Ergänzung bestehender Kabinen.
- Sonic Classic Stütze, zur Befestigung verschiedenster Zubehörteile.

Sonic Classic Schleifkabinen

- Mit Dach versehen
- Einseitig perforiert (Innenseite)
- Breite 2000 mm, Tiefe 2000 mm, Höhe 2500 mm
- Breite 3000 mm, Tiefe 2000 mm, Höhe 2500 mm

Technische Anwendungsinformationen

- CEPRO Sonic Classic Produkte wurden für den Einsatz im Innenbereich entwickelt.
- Die Verbindungsschrauben und -mutter müssen regelmässig kontrolliert werden.
- CEPRO Sonic Classic Schweisskabinensysteme werden, komplett mit einer aussagefähigen Montageanleitung geliefert.

Sonderlösungen

Selbstverständlich ist es auf Kundenwunsch auch möglich Sonderlösungen aus CEPRO Sonic Classic zu konzipieren. Bitte setzen Sie sich für eine aussagefähige Beratung (auch vor Ort) mit unserer Verkaufsabteilung in Verbindung.

Projekte

CEPRO ist Spezialist für jedes spezifische, an Schweiss- und Schleifplätzen auftretende Problem. Manchmal stehen die Probleme für sich, oft aber treten sie kombiniert auf und passen zusammen in eine Gesamtsicherheitsstrategie. CEPRO versteht es wie kaum ein anderer, die Eigenschaften ihrer diversen Produkte und die von anderen optimal zu einem angenehmen Arbeitsplatz zu kombinieren, der allen Anforderungen bezüglich Sicherheit und Effektivität entspricht.

Wenn ein Arbeitsplatz in einem solchen Rahmen optimiert wird, so wird man in vielen Fällen auch mit anderen Sachen konfrontiert werden, die sich an einem Arbeitsplatz abspielen wie Probleme auf dem Gebiet der Absaugung schädlicher Schweissgase, der Zufuhr von Gas, der Sauerstoffversorgung, der Klimabeherrschung, der Kommunikationssysteme oder sogar der wirksamsten Art der Stromversorgung für den Arbeitsplatz.



► **CEPRO SONIC CLASSIC WANDELEMENTEN**

- Höhe 2.200 mm
- Breite 1.012 oder 512 mm
- Stärke 50 mm
- Standard Bodenfreiheit 160 - 180 mm
- Mit Pulverschichtung

► **CEPRO SONIC WANDELEMENT**

Sonic Classic Wandelement

Breite 1.012 mm
Höhe 2.012 mm
Dicke 50 mm

In Grün RAL 6011 45.00.00.2010
In Grau RAL 7035 45.00.10.2010

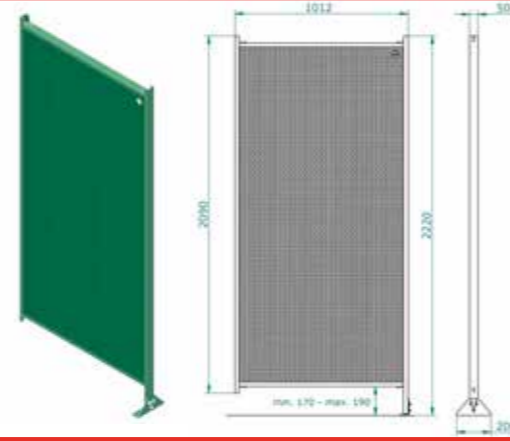

► **CEPRO SONIC WANDELEMENT**

Sonic Classic Wandelement

Breite 512 mm
Höhe 2.012 mm
Dicke 50 mm

In Grün RAL 6011 45.00.00.2005
In Grau RAL 7035 45.00.10.2005

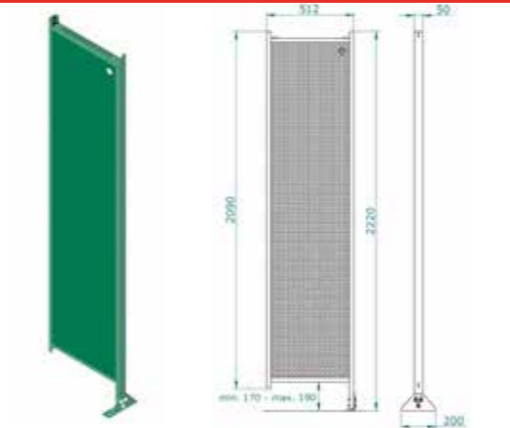

► **CEPRO SONIC WANDELEMENT MIT SICHTFENSTER**

Sonic Classic Wandelement mit Impact Sichtfenster

Breite 1.012 mm
Höhe 2.012 mm
Stärke 50 mm

In Grün RAL 6011 45.00.03.2010
In Grau RAL 7035 45.00.13.2010

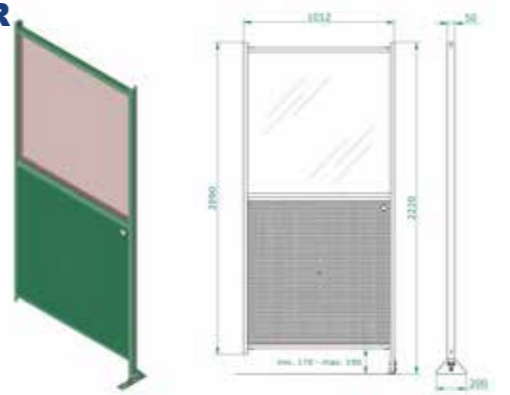

► **SONIC ECKVERBINDUNGSROHR**

Eckverbindungsrohr für Montage Sonic Classic Wandelementen in einer Eckverbindung. Aus Vierkantrrohr 50 x 50 mm, Höhe 2.000 mm

In Grün RAL 6011 45.20.01
In Grau RAL 7035 45.20.11

Eckverbindungsrohr XL zur Aufnahme Konsole geeignet. 45.30.15.0001

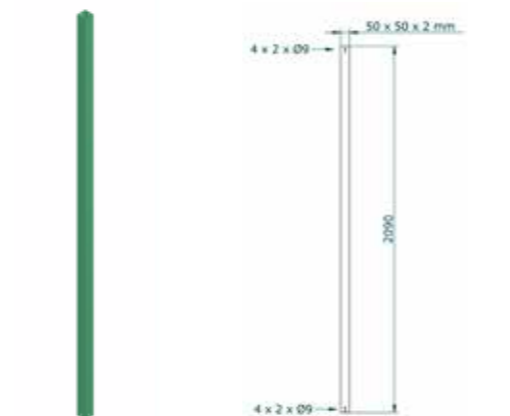

► **CEPRO SONIC CLASSIC ZUBEHÖR**

HÖHENVERSTELLBARER FUSS

Höhenverstellbarer Fuss mit Kontraplatte.

In Grün RAL 6011 45.10.00
In Grau RAL 7035 45.10.10

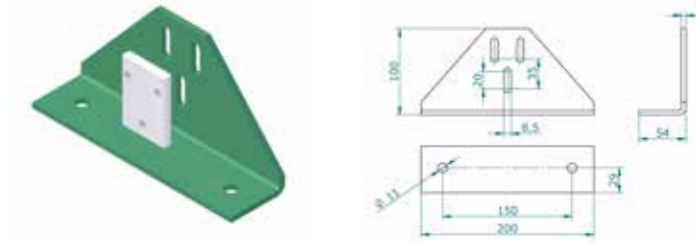

KONSOLE FÜR ABSAUGARM

Breite 2.000 mm

45.30.15.2022

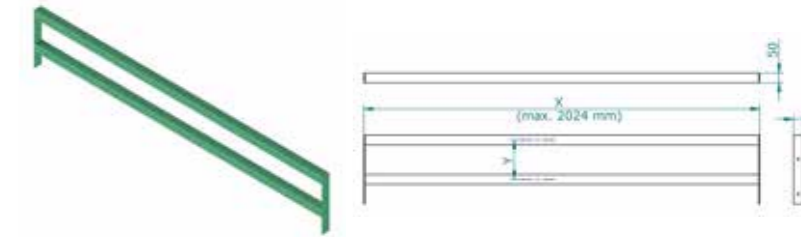

ANSATZSTÜCK FÜR FUSS

Ansatzstück zur Befestigung eines zusätzlichen Fusses. In verzinkter Ausführung.

45.35.20

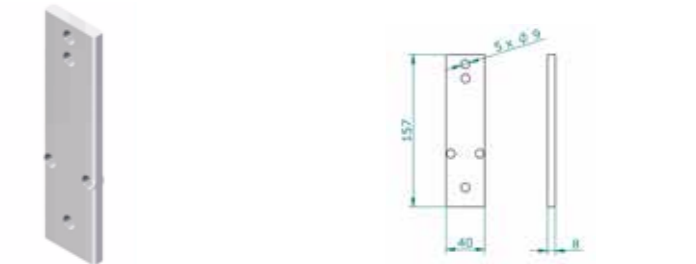

UNIVERSAL-HALTEWINKEL

Universal-Haltewinkel für Befestigung von 1 oder 2 Schienen bzw. Rohrhalter mit Gewindestange

Teile werden in verzinkter Ausführung geliefert.

80.10.01

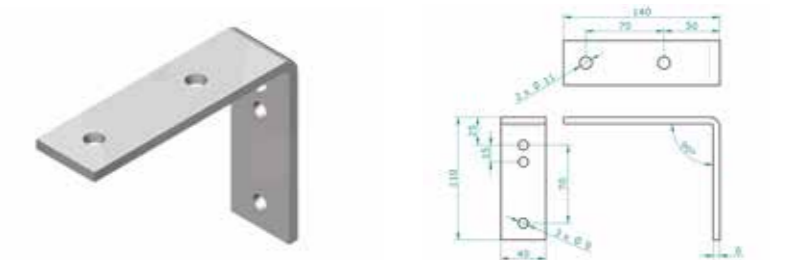

HALTEWINKEL

Haltewinkel für Befestigung Schienen- bzw. Rohrhalter.

Teile werden in verzinkter Ausführung geliefert.

Ausführung links 45.35.02
Ausführung rechts 45.35.03

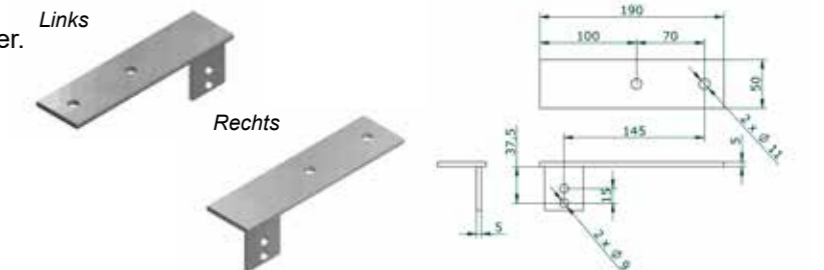

MONTAGEPLATTE

Montageplatte z.B. für Stromanschluss oder Druckluft

Höhe 450 mm
Breite 960 mm
45.33.03.4596

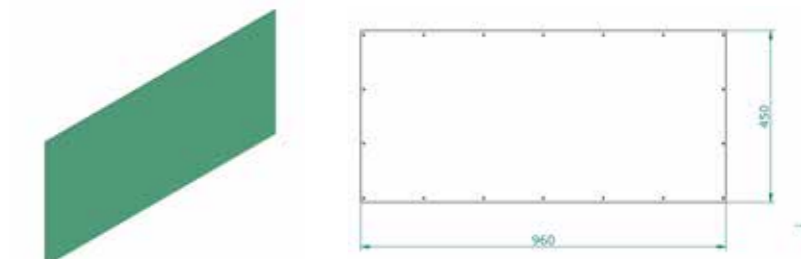

► **CEPRO SONIC CLASSIC SCHLEIFKABINE**

- Höhe 2500 mm
- Wände einseitig perforiert
- Stärke 50 mm
- RAL 6011 pulverbeschichtet
- Mit Bodenprofilen ausgerüstet
- Tür mit Anti-Panik-Verschluss

► **SONIC CLASSIC SCHLEIFKABINE**

Breite 2.000 mm
Tiefe 2.000 mm
Höhe 2.500 mm

Sonic Classic Schleifkabinen werden aus einseitig perforierten Wandelementen aufgebaut und haben eine schwer ausgeführte Sicherheitstür. Mittels U-Profilen werden die Wandelemente auf den Boden montiert. Laut Prüfungen beim angesehenen niederländischen Prüfinstitut TNO ist der mittlere Schalldämmwert R_w 29 dB.

Cepro Schleifkabinen werden im Standard RAL 6011 pulverbeschichtet geliefert. Die Tür ist in Aluminium-farbe ausgeführt.

46.05.22

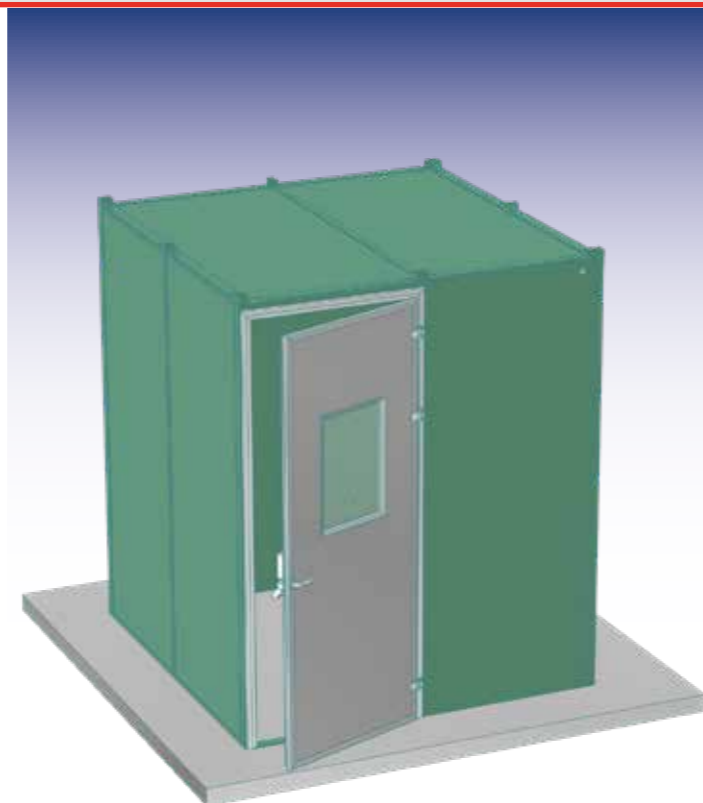

► **CEPRO ARBEITSPLATZABTRENNUNG**

► **SONIC FAHRBARE LÄRMSCHUTZWAND**

Höhe 2200 mm
Breite 2100 mm
Dicke 50 mm

Diese Stellwand besteht aus zwei Sonic Elementen, die in einem fahrbaren Rahmen platziert werden. Die Füße sind derartig konstruiert, dass zwei Sonic Stellwände eine geschlossene Ecke bilden. So können Sie flexibel, für kurzer Zeit Schallschutz an jeder Stelle in Ihrer Werkstatt einrichten. Fahrbar, 4 schweren Lenkrollen mit Bremse. RAL 6011 (matt-grün) pulvebeschichtet.

46.30.00.2221

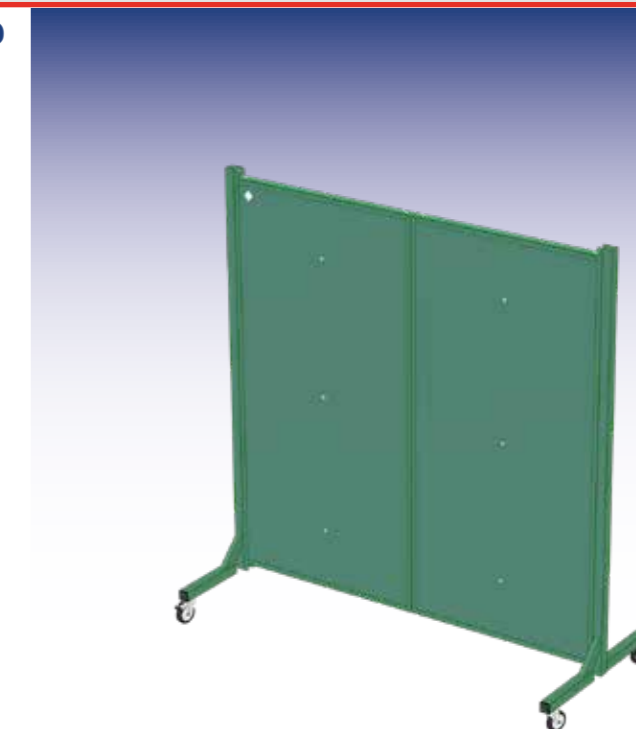

► **SONIC CLASSIC SCHLEIFKABINE**

Breite 3.000 mm
Tiefe 2.000 mm
Höhe 2.500 mm

Sonic Classic Schleifkabinen werden aus einseitig perforierten Wandelementen aufgebaut und haben eine schwer ausgeführte Sicherheitstür. Mittels U-Profilen werden die Wandelemente auf den Boden montiert. Laut Prüfungen beim angesehenen niederländischen Prüfinstitut TNO ist der mittlere Schalldämmwert R_w 29 dB.

Cepro Schleifkabinen werden im Standard RAL 6011 pulverbeschichtet geliefert. Die Tür ist in Aluminium-farbe ausgeführt.

46.05.23

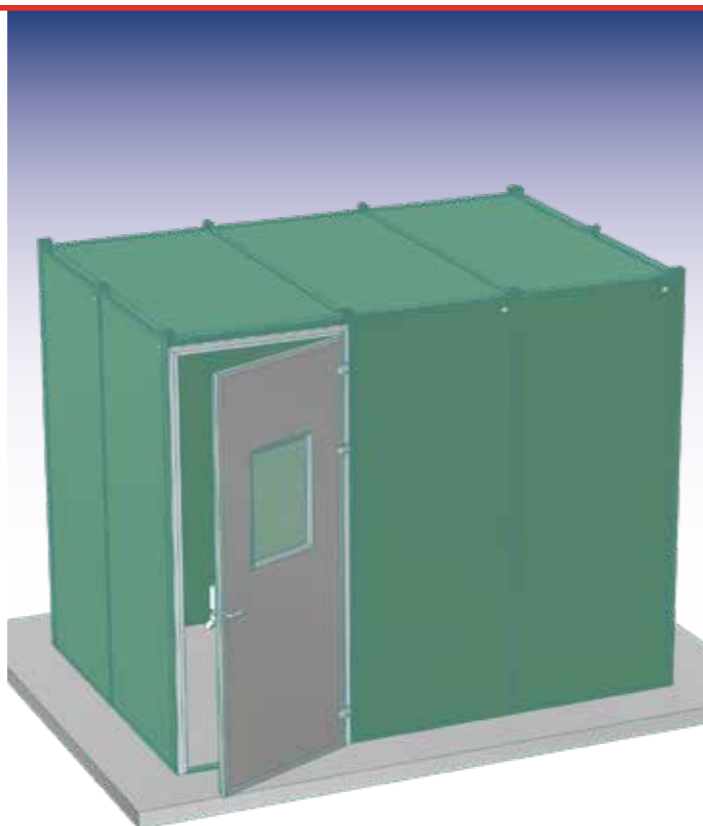

► **SONIC LÄRMDÄMPFENDER VORHANG**

Sonic Vorhänge werden ausschliesslich nach Mass angefertigt, und bestehen aus einer mit PVC beschichteten Polyester-Folie auf der Vorderseite, Füllung aus lärm-dämpfendem Schaum und engmaschigem Netzgewebe aus Glasfasern auf der Rückseite.

Maximale Breite je Vorhang ist 150 cm, mit Klettbandverschluss sind Sonic Vorhänge mit einander zu verbinden.

92.15.01 auf Anfrage



(ausgerüstet in ein Cepro Robusto Stellwand)

DIAMANTPLATTEN SYSTEM

CEPRO Diamantplatten können zur Abtrennung verschiedenster Zwecke in der Industrie eingesetzt werden. Das Cepro Diamantplatten System ist geeignet für Arbeitsplatzabtrennung, wie Sichtabschirmungen oder eine physische Abtrennung zwischen zwei verschiedenen Arbeitsbereichen bzw. Abteilungen.

Wenn nicht anders angegeben, sind alle CEPRO Diamantplatte Produkte mit einer grauen Pulverbeschichtung RAL7035 versehen.

Lieferbare Ausführungen

- Diamantplatten System Wandelementen, zum modularen Aufbauen von Kabinen oder Abtrennungen.
- Diamantplatten System Zubehör, zur Erweiterung und Ergänzung bestehender Kabinen oder Abtrennungen.
- Diamantplatten System, zur Befestigung verschiedenster Zubehörteile.

Technische Anwendungsinformationen

- CEPRO Diamantplatte Produkte wurden für den Einsatz im Innenbereich entwickelt.
- Die Verbindungsschrauben und -mutter müssen regelmässig kontrolliert werden.
- CEPRO Diamantplatte Kabinensysteme werden, komplett mit einer aussagefähigen Montageanleitung geliefert.

Sonderlösungen

Selbverständlich ist es auf Kundenwunsch auch möglich Sonderlösungen aus CEPRO Diamantplatte Elementen zu konzipieren. Bitte setzen Sie sich für eine aussagefähige Beratung (auch vor Ort) mit unserer Verkaufsabteilung in Verbindung.

Projekte

CEPRO ist Spezialist für jedes spezifische, an Schweiss- und Schleifplätzen auftretende Problem. Manchmal stehen die Probleme für sich, oft aber treten sie kombiniert auf und passen zusammen in eine Gesamtsicherheitsstrategie. CEPRO versteht es wie kein anderer, die Eigenschaften ihrer diversen Produkte und die von anderen optimal zu einem angenehmen Arbeitsplatz zu kombinieren, der allen Anforderungen bezüglich Sicherheit und Effektivität entspricht.

Wenn ein Arbeitsplatz in einem solchen Rahmen optimiert wird, so wird man in vielen Fällen auch mit anderen Dingen konfrontiert werden, die sich an einem Arbeitsplatz abspielen wie Probleme auf dem Gebiet der Absaugung schädlicher Schweissgase, der Zufuhr von Gas, der Sauerstoffversorgung, der Klimabeherrschung, der Kommunikationssysteme oder sogar der wirksamsten Art der Stromversorgung für den Arbeitsplatz.



CEPRO DIAMANTPLATTEN SYSTEM

- Höhe 2.000 mm
- Breite 940 oder 440 mm
- Stärke 30 mm
- Standard Bodenfreiheit 150 mm
- Mit grau (RAL 7035) Pulverschicht

CEPRO DIAMANTPLATTE WANDELEMENT

Diamantplatte Wandelement
Breite 940 mm
Höhe 2.000 mm
Dicke 30 mm

45.70.01.2010

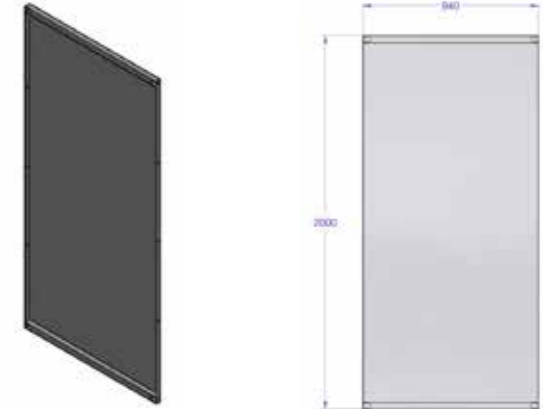

CEPRO DIAMANTPLATTE WANDELEMENT

Diamantplatte Wandelement
Breite 440 mm
Höhe 2.000 mm
Dicke 30 mm

45.70.01.2005

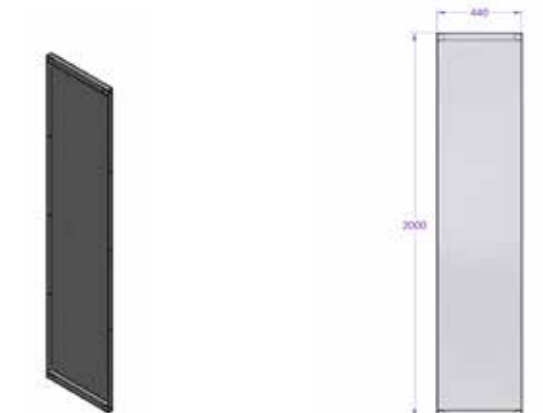

CEPRO DIAMANTPLATTE WANDELEMENT

Diamantplatte Wandelement mit Impact Sichtfenster
Breite 940 mm
Höhe 2.000 mm
Dicke 30 mm

45.70.03.2010

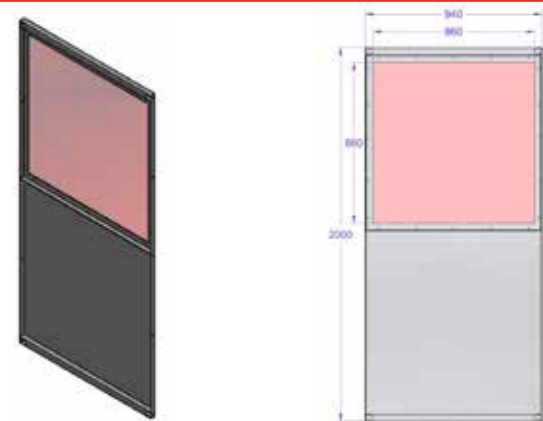

CEPRO DIAMANTPLATTE ZUBEHÖR

Eckverbindungsrohr Höhe 2.160 mm
Für Montage Diamantplatte Wandelementen in eine Eckverbindung.
Pro Wandelement brauchen Sie 2 Ständer.
Profil 40x40x2 mm.

45.70.20.2160

Eckverbindungsrohr Höhe 2.160 mm
Für mehr Stabilität am Ende von ein Reihe Wandelementen.
Profil 100x40x2 mm.

45.70.21.2160

Diamantplatte Bodenstütze, pro Ständer 2 Stück.
45.70.10

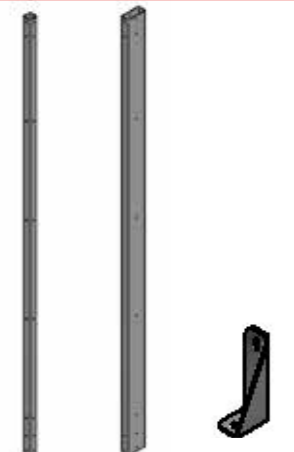

CEPRO SCHWEISSTISCHE

- Höhe 80 cm
- Aus Eckprofilen 40 x 40 mm
- Mit Stabeisenrost und/oder Schamottplatten
- RAL 6011 pulverbeschichtet

SCHWEISSTISCH MIT STABEISENROST & SCHAMOTTPLATTEN

Schweisstisch mit Rost & Platten
breite 85 cm 45.41.01.6385

- Höhe 80 cm
- Tiefe 63 cm
- Stabeisenrost nicht lackiert
- Schamottplatten

Schweisstisch mit Rost & Platten
breite 110 cm 45.41.01.6311



SCHWEISSTISCH MIT STABEISENROST

Schweisstisch mit Rost
breite 60 cm 45.41.02.6360

- Höhe 80 cm
- Tiefe 63 cm
- Stabeisenrost nicht lackiert

Schweisstisch mit Rost
breite 85 cm 45.41.02.6385

Schweisstisch mit Rost
breite 110 cm 45.41.02.6311



ZUBEHÖR SCHWEISSTISCH MIT STABEISENROST & SCHAMOTTPLATTEN

Schamottplatte (1 Stück) 45.49.01.0001

Stahlblechaulage für Schamottplatten
45.49.01.0002

Stabeisenrost 620 x 590 mm (unlackiert)
für Tisch mit Stabeisenrost & Schamottplatten 63 x 85 cm
für Tisch mit Stabeisenrost 63 x 60 cm
45.49.02.6259

Stabeisenrost 620 x 840 mm (unlackiert)
für Tisch mit Stabeisenrost & Schamottplatten 63 x 110 cm
für Tisch mit Stabeisenrost 63 x 85 cm
45.49.02.6284

Stabeisenrost 620 x 1190 mm (unlackiert)
für Tisch mit Stabeisenrost 63 x 110 cm
45.49.02.6209

Zwangslagen- Schweissvorrichtung, verzinkt
45.49.50.0001

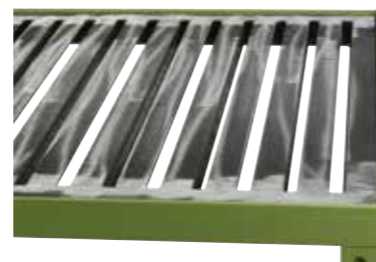

OUTDOOR SCHWEISSEN

Beim Schweißen im Freien ist es wichtig, vor verschiedenen Witterungsbedingungen, wie Regen, Wind, Sonne, usw. geschützt zu sein. Durch Einsatz eines Schweißzelts oder Schweißschirms werden die Arbeitsbedingungen nachweislich verbessert und auf diese Weise der Krankenstand verringert.

Verfügbare Produkte

- **CEPRO Schweißzelte**
Unsere Schweißzelte eignen sich ausgezeichnet für Arbeiten im Freien. Die Arbeiten können länger durchgeführt werden und durch die erhebliche Verbesserung der Arbeitsbedingungen wird auch der Krankenstand verringert.
- **CEPRO Schweißschirm**
Unsere Schweißschirme wurden speziell für Arbeiten im Freien entwickelt. Sie bieten eine stabile temporäre Abschirmung der Arbeitsstelle vor Wind, Sonne und Regen.



► **CEPRO SCHWEISSCHIRME**

- Wasserabweisend und schwerentflammbares Segeltuch 280 gr/m²
- Farbe Grün
- Tragetasche einbegriffen
- Oberseite mit einem Windfänger versehen

► **SCHWEISSCHIRM MEDIUM DUTY**

Schweisschirm medium duty
Ø 220 cm 93.21.20



- Ø 220 cm
- Mit Kippmechanismus
- 10 Rippen, Länge 110 cm verzinkt
- Diameter Stange 28 mm
- Stange in 2 Teile, Höhe 220 cm

► **SCHWEISSCHIRM HEAVY DUTY**

Schweisschirm heavy duty
Ø 300 cm 93.71.20



- Ø 300 cm
- Mit Drehmechanismus
- 8 Rippen, Länge 150 cm
- Diameter Stange 38 mm
- Stange in 2 Teile, Höhe 220 cm verzinkt
- Einschl. Grundstift

► **CEPRO SCHWEISSZELTE LIGHT DUTY - LD**

- M2 geprüft
- PVC beschichtetem Polyester Gewebe 570 gr/m²
- Schlickrand 20 cm ringsum
- Mit reflektierenden Schutzstreifen
- Stirn- und Rückseite versehen mit verschliessbaren Eingang

► **CEPRO ARBEITSZELT LIGHT DUTY**

Arbeitszelt Hausmodell
200 x 190 cm 91.20.11

Zelthaut Arbeitszelt Hausmodell
200 x 190 cm 90.20.11

Gestell Arbeitszelt Hausmodell
200 x 190 cm 90.20.02

- Breite 190 cm
- Tiefe 200 cm
- Höhe 200 cm

- Firsthöhe 220 cm
- Gestell Ø 25 mm verzinkt
- Verpackung geeignet für Versendung mit Paketdienst



CEPRO SCHWEISSZELT LD SPECIALS

Sonstige Ausführungen und Farben sind auf Anfrage lieferbar.

Fordern Sie ein passendes Angebot bei unserer Verkaufsabteilung an.



Merkmale Cepro Heavy Duty Schweiß- & Arbeitszelt

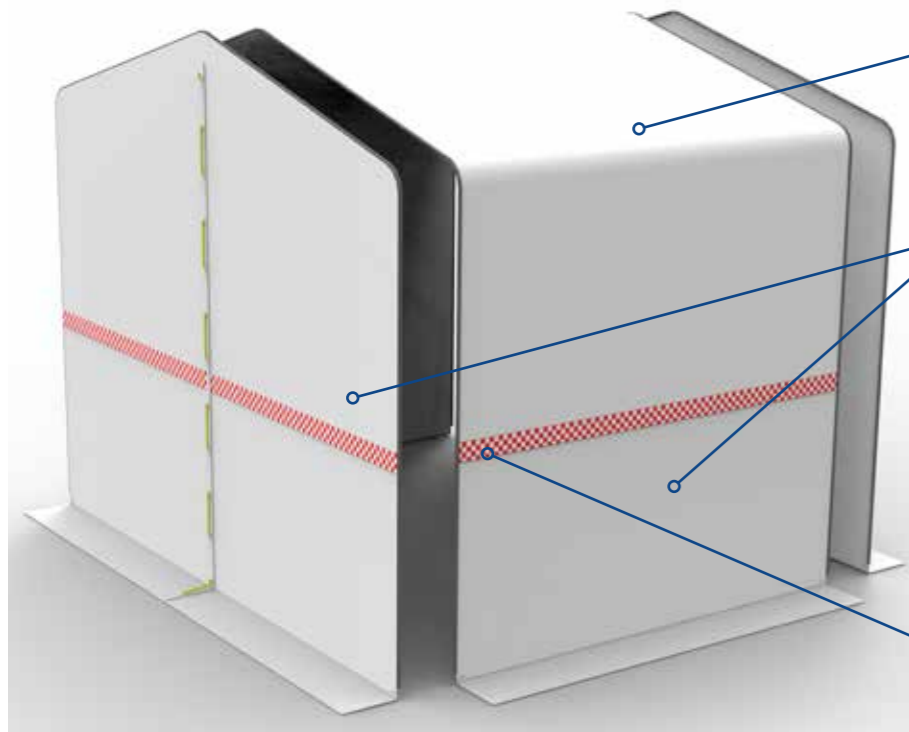

Dachneigung 15°

- Hervorragende Wasserabführung.
- Keine Bildung Wassersäcke.

Aus Standard Komponenten aufgebaut

- Das HD tent besteht aus mindestens 1 Dachplane und 2 Giebelplanen
- Sämtliche Teile mit wasserabweisenden Reißverschlüssen verbunden
- Schwer entflammables mit PVC beschichtetem Polyester Gewebe (M2 nach vergleichbar DIN 4102 B2)

Mit reflektierenden Schutzstreifen

- Für erhöhte Sichtbarkeit
- Rundum angebracht

Witterungsbeständig

- Abspansschlaufen im Lieferumfang
- Gummiband mit Kugel um jeden Fuß
- Ständer mit Grundstift zur Verankerung

HD Zelt Gerüst

- Abgerundete Eckverbindungen
- Stabiles Gestell aus Rohren Ø 33,7mm x 2,5mm
- Verzinkte Gestänge

HD Schweiß- & Arbeitszelt
Beispiel mit **2** Dachplanen, verbunden durch einen wasserabweisenden Reißverschluss

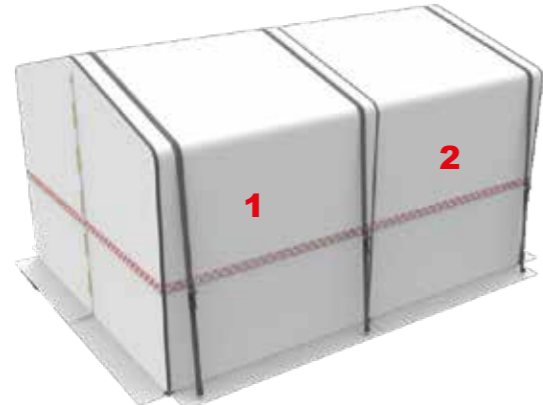

HD Schweiß- & Arbeitszelt
Beispiel mit **4** Dachplanen, verbunden durch einen wasserabweisenden Reißverschluss



CEPRO SCHWEISSZELTE HEAVY DUTY - HD

- Zelthaut M2 geprüft
- Aus PVC beschichtetem Polyester Gewebe 570 gr/m²
- Schlickrand 20 cm ringsum
- Aus Standard Komponenten aufgebaut
- Stirn- und Rückseite versehen mit verschliessbaren Eingang
- Mit reflektierenden Schutzstreifen
- Gestell Ø 33,7 mm verzinkt

Was ist im Lieferumfang?

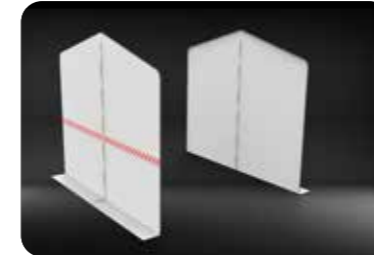

2 Giebelplanen



Die für die gewünschte Tiefe benötigten Dachplanen



Die für die Gewünschte Tiefe benötigten Stahlgerüste



Die benötigten Abspansschlaufen und Gummibänder

CEPRO ARBEITSZELT HEAVY DUTY - BREITE 300 CM

Art. Nr.	Breite	Tiefe	Höhe
90.41.00.3020	300 cm	200 cm	200 cm / 240 cm
90.41.00.3025	300 cm	250 cm	200 cm / 240 cm
90.41.00.3040	300 cm	400 cm	200 cm / 240 cm
90.41.00.3045	300 cm	450 cm	200 cm / 240 cm
90.41.00.3050	300 cm	500 cm	200 cm / 240 cm
90.41.00.3060	300 cm	600 cm	200 cm / 240 cm
90.41.00.3065	300 cm	650 cm	200 cm / 240 cm
90.41.00.3070	300 cm	700 cm	200 cm / 240 cm
90.41.00.3075	300 cm	750 cm	200 cm / 240 cm
90.41.00.3080	300 cm	800 cm	200 cm / 240 cm

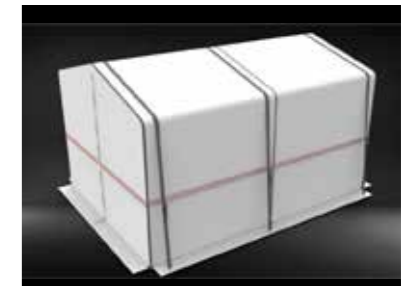

CEPRO ARBEITSZELT HEAVY DUTY - BREITE 400 CM

Art. Nr.	Breite	Tiefe	Höhe
90.41.00.4020	400 cm	200 cm	200 cm / 250 cm
90.41.00.4025	400 cm	250 cm	200 cm / 250 cm
90.41.00.4040	400 cm	400 cm	200 cm / 250 cm
90.41.00.4045	400 cm	450 cm	200 cm / 250 cm
90.41.00.4050	400 cm	500 cm	200 cm / 250 cm
90.41.00.4060	400 cm	600 cm	200 cm / 250 cm
90.41.00.4065	400 cm	650 cm	200 cm / 250 cm
90.41.00.4070	400 cm	700 cm	200 cm / 250 cm
90.41.00.4075	400 cm	750 cm	200 cm / 250 cm
90.41.00.4080	400 cm	800 cm	200 cm / 250 cm

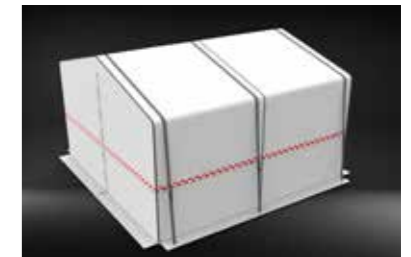

► **CEPRO SCHWEISSZELTE HEAVY DUTY - KOMPONENTEN**

GIEBELPLANE MIT LAUFER

Giebelplane **mit** Laufer für
Reissverschluss

- 90.40.30.0001 - Breite 300 cm
- 90.40.40.0001 - Breite 400 cm

GIEBELPLANE OHNE LAUFER

Giebelplane **ohne** Laufer für
Reissverschluss

- 90.40.30.0002 - Breite 300 cm
- 90.40.40.0002 - Breite 400 cm

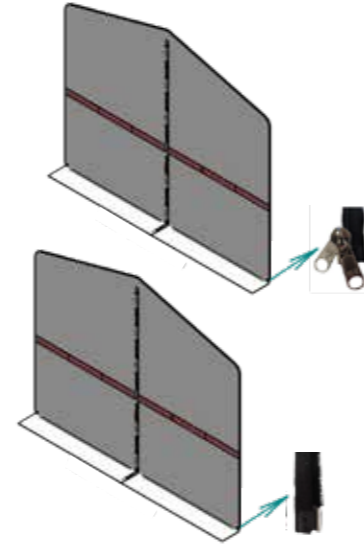

DACHPLANE 200 CM TIEF

Dachplane einschliesslich Abspannschlaufen
und Gummibänder mit Kugel

- 90.40.3020 - Breite 300 cm
- 90.40.4020 - Breite 400 cm

DACHPLANE 250 CM TIEF

Dachplane einschliesslich Abspannschlaufen
und Gummibänder mit Kugel

- 90.40.3025 - Breite 300 cm
- 90.40.4025 - Breite 400 cm

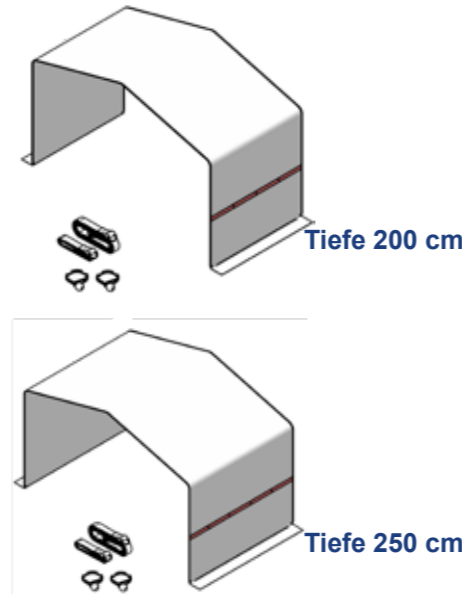

ZUBEHÖR GESTELL

- 90.40.01 T-Kupplung Dachfrist
- 90.40.02 T-Kupplung Seiten
- 90.40.03 X-Kupplung Dachfrist
- 90.40.04 X-Kupplung Seiten
- 90.40.05 Fuss mit Grundstift

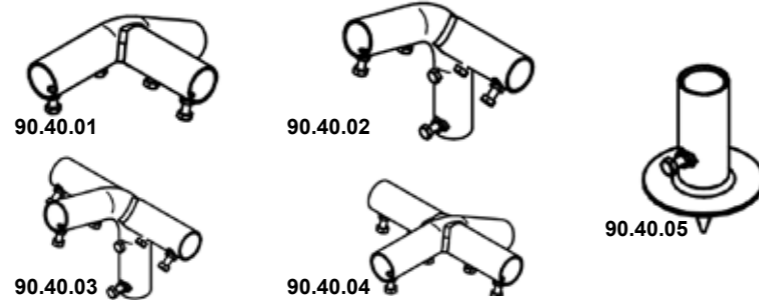

ROHRE GESTELL

- 90.40.20.0140 Rohr Ø 33,7 mm, Länge 140 cm
- 90.40.20.0192 Rohr Ø 33,7 mm, Länge 192 cm
- 90.40.20.0237 Rohr Ø 33,7 mm, Länge 237 cm



ZUBEHÖR

- 90.40.10 Abspannschlaufen und
Gummibänder mit Kugel (2x)



► **CEPRO SCHWEISSZELTE HEAVY DUTY - ZUBEHÖR**

GIEBELPLANE MIT ROHRDURCHFUHR

Giebelplane mit Aussparung für Rohr / Pipeline.
Die hochwertige Plane ist so geschnitten, dass
die Rohrleitung umschlossen wird. Somit sind
optimale Schweißbedingungen gewährleistet

Auf Anfrage



DACHPLANE MIT ROHRDURCHFUHR

Dachplane mit Aussparung für Rohr / Pipeline.
Die hochwertige Plane ist so geschnitten, dass
die Rohrleitung umschlossen wird. Somit sind
optimale Schweißbedingungen gewährleistet

Auf Anfrage

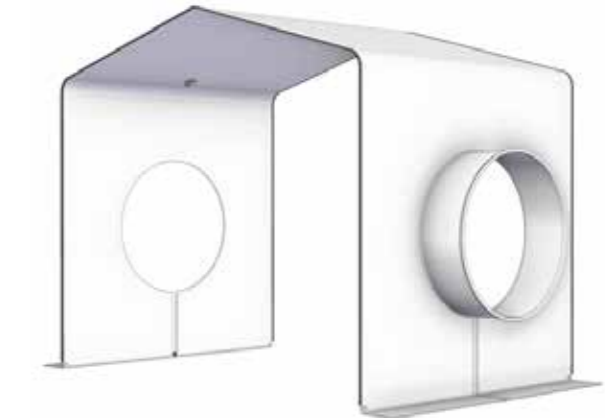

KRANHAKEN MIT GEHÄNGE

Zubehör zum Heben eines Zeltes.

Auf Anfrage



VORRICHTUNG

CEPRO bietet ein umfangreiches Programm an Schwenkarmen, Ständern und Zubehörteile an. Damit kann eine Vielzahl von Abschirmungen und Kabinen zusammengestellt werden. Die CEPRO Schwenkarme und Ständer sind durch ihre hervorragende Qualität und Nutzerfreundlichkeit gekennzeichnet. Für jede Anwendung finden Sie den geeigneten Schwenkarm oder Ständer sowie zugehörige Montagstützen und Halterungen. Natürlich sind Massanfertigungen immer möglich. Bitte wenden Sie sich hierzu an die Verkaufsabteilung.

Wenn nicht anders angegeben, sind alle CEPRO Schwenkarme:

- Mit einer grauen Pulverbeschichtung RAL7035 versehen.

Verfügbare Ausführungen

- Rohrschwenkarm
- Modularer Schwenkarm
- Schwerlast-Schwenkarm
- Knickbarer Schwenkarm
- Teleskop Schwenkarm
- Ständer
- Zubehörteile für Schienen- und Rohrsystem

Technische Anwendungsinformationen

Die technischen Spezifikationen finden Sie in der Beschreibung zu jedem Produkt.

Sonderlösungen

Selbstverständlich ist es auf Kundenwunsch auch möglich Sonderlösungen aus CEPRO Schwenkarme zu konzipieren. Bitte setzen Sie sich für eine aussagefähige Beratung (auch vor Ort) mit unserer Verkaufsabteilung in Verbindung.

Projekte

CEPRO ist Spezialist für jedes spezifische, an Schweiss- und Schleifplätzen auftretende Problem. Manchmal stehen die Probleme für sich, oft aber treten sie kombiniert auf und passen zusammen in eine Gesamtsicherheitsstrategie. CEPRO versteht es wie kaum ein anderer, die Eigenschaften ihrer diversen Produkte und die von anderen optimal zu einem angenehmen Arbeitsplatz zu kombinieren, der allen Anforderungen bezüglich Sicherheit und Effektivität entspricht.

Wenn ein Arbeitsplatz in einem solchen Rahmen optimiert wird, so wird man in vielen Fällen auch mit anderen Sachen konfrontiert werden, die sich an einem Arbeitsplatz abspielen wie Probleme auf dem Gebiet der Absaugung schädlicher Schweissgase, der Zufuhr von Gas, der Sauerstoffversorgung, der Klimabeherrschung, der Kommunikationssysteme oder sogar der wirksamsten Art der Stromversorgung für den Arbeitsplatz.

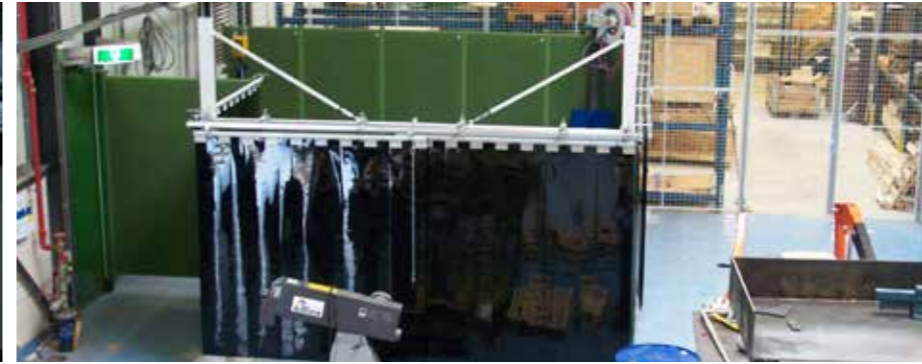

CEPRO SCHWENKARME

CEPRO ROHRSCHWENKARM 200 CM

Querstange Rundrohr Ø 35 mm. Das Gelenk ist Stahl auf Stahl gelagert. Zur Befestigung an einer Wand oder einem Ständer ist der Schwenkarm mit einer Montageplatte ausgerüstet. Grau pulverbeschichtet RAL 7035.



82.10.15

1. Wählen Sie die Art der Trennung, Vorhänge oder Streifen (2 oder 3 mm).
2. Wählen Sie die gewünschte Höhe der Abtrennung.
3. Dann finden Sie den passenden Ständer für diesen Arm und Abtrennung. Details auf Seite 63.

82.10.15 Schwenk- arm Länge 200 cm	Vorhang			Lamellen 300 x 2 mm			Lamellen 300 x 3 mm		
	Höhe unter Querstange			Höhe unter Querstange			Höhe unter Querstange		
	1,85 mtr	2,10 mtr	2,60 mtr	1,85 mtr	2,10 mtr	2,60 mtr	1,85 mtr	2,10 mtr	2,60 mtr
	83.10.01.0225 50x50x2mm H=2,25 mtr	83.10.01.0250 50x50x2mm H=2,50 mtr	83.10.01.0300 50x50x2mm H=3,00 mtr	83.10.01.0225 50x50x2mm H=2,25 mtr	83.10.02.0250 80x80x3mm H=2,50 mtr	83.10.02.0300 80x80x3mm H=3,00 mtr	83.10.02.0225 80x80x3mm H=2,25 mtr	83.10.02.0250 80x80x3mm H=2,50 mtr	auf Anfrage

CEPRO ROHRSCHWENKARM 200 CM

Querstange Vierkantrohr 50 x 50 mm. Das Gelenk ist Stahl auf Stahl gelagert. Zur Befestigung an einer Wand oder einem Ständer ist der Schwenkarm mit einer Montageplatte ausgerüstet. Grau pulverbeschichtet RAL 7035.



82.10.36.0200

1. Wählen Sie die Art der Trennung, Vorhänge oder Streifen (2 oder 3 mm).
2. Wählen Sie die gewünschte Höhe der Abtrennung.
3. Dann finden Sie den passenden Ständer für diesen Arm und Abtrennung. Details auf Seite 63.

82.10.36 Schwenk- arm Länge 200 cm	Vorhang			Lamellen 300 x 2 mm			Lamellen 300 x 3 mm		
	Höhe unter Querstange			Höhe unter Querstange			Höhe unter Querstange		
	2,15 mtr	2,30 mtr	2,80 mtr	2,15 mtr	2,30 mtr	2,80 mtr	2,15 mtr	2,30 mtr	2,80 mtr
	83.10.02.0225 80x80x3mm H=2,25 mtr	83.10.02.0250 80x80x3mm H=2,50 mtr	83.10.02.0300 80x80x3mm H=3,00 mtr	83.10.02.0225 80x80x3mm H=2,25 mtr	83.10.02.0250 80x80x3mm H=2,50 mtr	83.10.02.0300 80x80x3mm H=3,00 mtr	83.20.02.0225 100x100x4mm H=2,25 mtr	83.20.01.0250 100x100x4mm H=2,50 mtr	83.20.01.0300 100x100x4mm H=3,00 mtr

CEPRO SCHWENKARME

CEPRO SCHWENKARM MODULAR

Querstange Vierkantrohr 50x50mm. Das Gelenk ist Nylon auf Stahl gelagert. Zur Befestigung an einer Wand oder einem Ständer mit einer Montageplatte ausgerüstet. Grau pulverbeschichtet RAL 7035..



- 200 cm Ausführung 82.10.30.0200
- 300 cm Ausführung 82.10.30.0300
- 400 cm Ausführung 82.10.30.0400
- 500 cm Ausführung 82.10.30.0500

1. Wählen Sie die Art der Trennung, Vorhänge oder Streifen (2 oder 3 mm).
2. Wählen Sie die gewünschte Höhe der Abtrennung.
3. Dann finden Sie den passenden Ständer für diesen Arm und Abtrennung. Details auf Seite 63.

	Vorhang			Lamellen 300 x 2 mm			Lamellen 300 x 3 mm		
	Höhe unter Querstange			Höhe unter Querstange			Höhe unter Querstange		
	2,20 mtr	2,70 mtr	3,20 mtr	2,20 mtr	2,70 mtr	3,20 mtr	2,20 mtr	2,70 mtr	3,20 mtr
82.10.30.0200 Schwenkarm Länge 200cm	83.10.02.0300 80x80x3mm H=3,00 mtr	83.10.02.0350 80x80x3mm H=3,50 mtr	83.10.02.0400 80x80x3mm H=4,00 mtr	83.10.02.0300 80x80x3mm H=3,00 mtr	83.10.02.0350 80x80x3mm H=3,50 mtr	83.20.01.0400 100x100x4mm H=4,00 mtr	83.20.01.0300 100x100x4mm H=3,00 mtr	83.20.01.0350 100x100x4mm H=3,50 mtr	83.20.01.0400 100x100x4mm H=4,00 mtr
82.10.30.0300 Schwenkarm Länge 300cm	83.10.02.0300 80x80x3mm H=3,00 mtr	83.10.02.0350 80x80x3mm H=3,50 mtr	83.10.02.0400 80x80x3mm H=4,00 mtr	83.20.01.0300 100x100x4mm H=3,00 mtr	83.20.01.0350 100x100x4mm H=3,50 mtr	83.20.02.0400 120x120x5mm H=4,00 mtr	83.20.02.0300 120x120x5mm H=3,00 mtr	83.20.02.0350 120x120x5mm H=3,50 mtr	83.20.02.0400 120x120x5mm H=4,00 mtr
82.10.30.0400 Schwenkarm Länge 400cm	83.10.02.0300 80x80x3mm H=3,00 mtr	83.10.02.0350 80x80x3mm H=3,50 mtr	83.10.02.0400 80x80x3mm H=4,00 mtr	83.20.02.0300 120x120x5mm H=3,00 mtr	83.20.02.0350 120x120x5mm H=3,50 mtr	83.20.02.0400 120x120x5mm H=4,00 mtr	83.20.02.0300 120x120x5mm H=3,00 mtr	auf Anfrage	auf Anfrage
82.10.30.0500 Schwenkarm Länge 500cm	83.20.01.0300 100x100x4mm H=3,00 mtr	83.20.01.0350 100x100x4mm H=3,50 mtr	83.20.01.0400 100x100x4mm H=4,00 mtr	83.20.02.0300 120x120x5mm H=3,00 mtr	83.20.02.0350 120x120x5mm H=3,50 mtr	auf Anfrage	auf Anfrage	auf Anfrage	auf Anfrage

CEPRO SCHWENKARM 6 METER

Schwenkarm max.Länge 6 meter, Querstange Vierkantrohr 50x50mm. Das Gelenk ist kugelgelagert mit feststellbarer Bremse. Grau pulverbeschichtet RAL 7035. Die Wandplatte zur Befestigung an einer Wand ist einbegriffen.



82.10.45.0600

1. Wählen Sie die Art der Trennung, Vorhänge oder Streifen (2 oder 3 mm).
2. Wählen Sie die gewünschte Höhe der Abtrennung.
3. Dann finden Sie den passenden Ständer für diesen Arm und Abtrennung. Details auf Seite 63.

82.10.45 Schwenk- arm Länge 600 cm	Vorhang			Lamellen 300 x 2 mm			Lamellen 300 x 3 mm		
	Höhe unter Querstange			Höhe unter Querstange			Höhe unter Querstange		
	2,05 mtr	2,55 mtr	3,05 mtr	2,05 mtr	2,55 mtr	3,05 mtr	2,05 mtr	2,55 mtr	3,05 mtr
	83.20.02.0300 120x120x5mm H=3,00 mtr	83.20.02.0350 120x120x5mm H=3,50 mtr	83.20.02.0400 120x120x5mm H=4,00 mtr	83.20.03.0300 160x160x6mm H=3,00 mtr	83.20.03.0350 160x160x6mm H=3,50 mtr	83.20.03.0400 160x160x6mm H=4,00 mtr	auf Anfrage	auf Anfrage	auf Anfrage

CEPRO SCHWENKARME

CEPRO SCHWERLAST-SCHWENKARM 6 METER

Schwenkarm 6 meter (4 + 2), Rahmenwerk Vierkantrrohr 50x50mm. Das erste Teil hat ein kugelgelagertes Gelenk mit Arretierung. Das zweite Gelenk ist mit einer einstellbaren Bremse versehen. Das zweite Teil hat einen Drehbereich von max. 2 x 112°. Die Wandplatte zur Befestigung an einer Wand ist einbegriffen.

82.10.50.0600

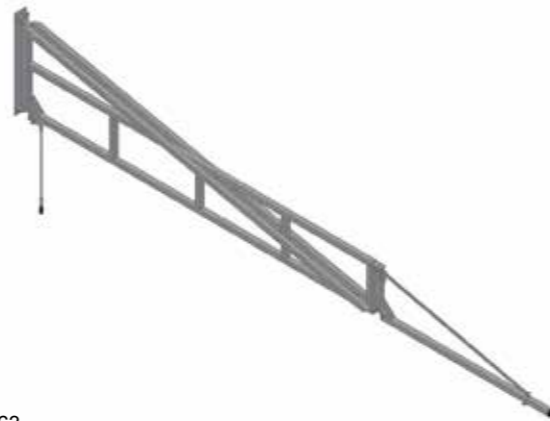

1. Wählen Sie die Art der Trennung, Vorhänge oder Streifen (2 oder 3 mm).
2. Wählen Sie die gewünschte Höhe der Abtrennung.
3. Dann finden Sie den passenden Ständer für diesen Arm und Abtrennung. Details auf Seite 63.

82.10.50 Schwenk- arm Länge 600 cm	Vorhang			Lamellen 300 x 2 mm			Lamellen 300 x 3 mm		
	Höhe unter Querstange			Höhe unter Querstange			Höhe unter Querstange		
	2,05 mtr	2,55 mtr	3,05 mtr	2,05 mtr	2,55 mtr	3,05 mtr	2,05 mtr	2,55 mtr	3,05 mtr
	83.20.02.0300 120x120x5mm H=3,00 mtr	83.20.03.0350 160x160x6mm H=3,50 mtr	83.20.03.0400 160x160x6mm H=4,00 mtr	83.20.03.0300 160x160x6mm H=3,00 mtr	auf Anfrage	auf Anfrage	auf Anfrage	auf Anfrage	auf Anfrage

CEPRO SCHWENKARM 4 METER

Schwenkarm max.Länge 4 meter, Rahmenwerk Vierkantrrohr 50x50mm. Das Gelenk ist kugelgelagert mit feststellbarer Bremse. Grau pulverbeschichtet RAL 7035. Die Wandplatte zur Befestigung an einer Wand ist einbegriffen.

82.10.51.0400

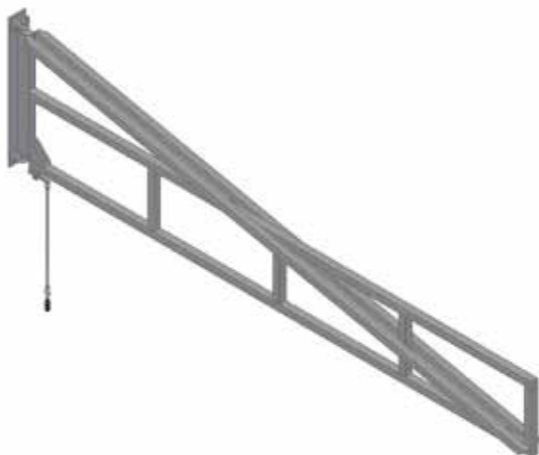

1. Wählen Sie die Art der Trennung, Vorhänge oder Streifen (2 oder 3 mm).
2. Wählen Sie die gewünschte Höhe der Abtrennung.
3. Dann finden Sie den passenden Ständer für diesen Arm und Abtrennung. Details auf Seite 63.

82.10.51 Schwenk- arm Länge 400 cm	Vorhang			Lamellen 300 x 2 mm			Lamellen 300 x 3 mm		
	Höhe unter Querstange			Höhe unter Querstange			Höhe unter Querstange		
	2,05 mtr	2,55 mtr	3,05 mtr	2,05 mtr	2,55 mtr	3,05 mtr	2,05 mtr	2,55 mtr	3,05 mtr
	83.20.02.0300 120x120x5mm H=3,00 mtr	83.20.02.0350 120x120x5mm H=3,50 mtr	83.20.02.0400 120x120x5mm H=4,00 mtr	83.20.03.0300 160x160x6mm H=3,00 mtr	83.20.03.0350 160x160x6mm H=3,50 mtr	83.20.03.0400 160x160x6mm H=4,00 mtr	83.20.03.0300 160x160x6mm H=3,00 mtr	83.20.03.0350 160x160x6mm H=3,50 mtr	auf Anfrage

CEPRO SCHWENKARME

CEPRO TELESKOP SCHWENKARM

Schwenkarm ist stufenlos teleskopierbar. Das Gelenk der Führung ist mit einstellbarer Bremse versehen. Nicht für Schwerlast (z.B. Drahtvorschubkoffer) geeignet.

- 200 cm Ausführung 82.10.25.2000
- 250 cm Ausführung 82.10.25.2500
- 300 cm Ausführung 82.10.25.3000
- 350 cm Ausführung 82.10.25.3500
- 400 cm Ausführung 82.10.25.4000



1. Wählen Sie die Art der Trennung, Vorhänge oder Streifen (2 oder 3 mm).
2. Wählen Sie die gewünschte Höhe der Abtrennung.
3. Dann finden Sie den passenden Ständer für diesen Arm und Abtrennung. Details auf Seite 63.

	Vorhang			Lamellen 300 x 2 mm			Lamellen 300 x 3 mm		
	Höhe unter Querstange			Höhe unter Querstange			Höhe unter Querstange		
	2,80 mtr	3,30 mtr	3,80 mtr	2,80 mtr	3,30 mtr	3,80 mtr	2,80 mtr	3,30 mtr	3,80 mtr
82.10.25.0200 Schwenkarm Länge 200cm	83.10.02.0300 80x80x3mm H=3,00 mtr	83.10.02.0350 80x80x3mm H=3,50 mtr	83.10.02.0400 80x80x3mm H=4,00 mtr	83.10.02.0300 80x80x3mm H=3,00 mtr	83.10.02.0350 80x80x3mm H=3,50 mtr	83.20.01.0400 100x100x4mm H=4,00 mtr	83.20.01.0300 100x100x4mm H=3,00 mtr	83.20.01.0350 100x100x4mm H=3,50 mtr	83.20.02.0400 120x120x5mm H=4,00 mtr
82.10.25.0300 Schwenkarm Länge 300cm	83.10.02.0300 80x80x3mm H=3,00 mtr	83.10.02.0350 80x80x3mm H=3,50 mtr	83.10.02.0400 80x80x3mm H=4,00 mtr	83.20.01.0300 100x100x4mm H=3,00 mtr	83.20.02.0350 120x120x5mm H=3,50 mtr	83.20.02.0400 120x120x5mm H=4,00 mtr	83.20.02.0300 120x120x5mm H=3,00 mtr	83.20.02.0350 120x120x5mm H=3,50 mtr	83.20.02.0400 120x120x5mm H=4,00 mtr
82.10.25.0400 Schwenkarm Länge 400cm	83.20.01.0300 100x100x4mm H=3,00 mtr	83.20.01.0350 100x100x4mm H=3,50 mtr	83.10.01.0400 100x100x4mm H=4,00 mtr	83.20.02.0300 120x120x5mm H=3,00 mtr	83.20.02.0350 120x120x5mm H=3,50 mtr	83.20.02.0400 120x120x5mm H=4,00 mtr	auf Anfrage	auf Anfrage	auf Anfrage

CEPRO SCHWENKARM KNICKBAR

Knickbarer Schwenkarm, mittels 2 Gelenken komplett einzuklappen. Das erste Gelenk ist mit einer einstellbaren Bremse ausgerüstet. Das Basisteil ist mit Teilen 60 cm auf maximal 211 cm zu verlängern.

- 82.10.30.9005 Montageplatte
- 82.10.17.02 Basis Teil
- 82.10.17.03 Erweiterungssatz
- 82.10.17.04 Z-stütze für Arm
- 82.10.15 Rohrschwenkarm

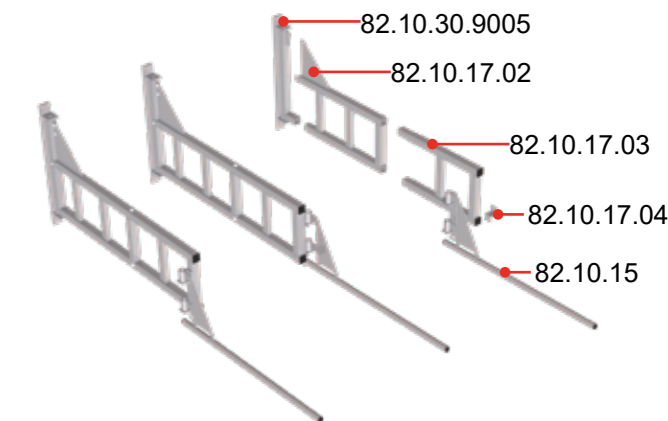

1. Wählen Sie die Art der Trennung, Vorhänge oder Streifen (2 oder 3 mm).
2. Wählen Sie die gewünschte Höhe der Abtrennung.
3. Dann finden Sie den passenden Ständer für diesen Arm und Abtrennung. Details auf Seite 63.

	Vorhang			Lamellen 300 x 2 mm			Lamellen 300 x 3 mm		
	Höhe unter Querstange			Höhe unter Querstange			Höhe unter Querstange		
	2,20 mtr	2,70 mtr	3,20 mtr	2,20 mtr	2,70 mtr	3,20 mtr	2,20 mtr	2,70 mtr	3,20 mtr
82.10.17.0921 Schwenkarm Länge 300cm	83.10.02.0300 80x80x3mm H=3,00 mtr	83.10.02.0350 80x80x3mm H=3,50 mtr	83.10.02.0400 80x80x3mm H=4,00 mtr	83.20.01.0300 100x100x4mm H=3,00 mtr	83.20.01.0350 100x100x4mm H=3,50 mtr	83.20.02.0400 120x120x5mm H=4,00 mtr	83.20.02.0300 120x120x5mm H=3,00 mtr	83.20.02.0350 120x120x5mm H=3,50 mtr	83.20.02.0400 120x120x5mm H=4,00 mtr
82.10.17.1521 Schwenkarm Länge 350cm	83.10.02.0300 80x80x3mm H=3,00 mtr	83.10.02.0350 80x80x3mm H=3,50 mtr	83.20.01.0400 100x100x4mm H=4,00 mtr	83.20.02.0300 120x120x5mm H=3,00 mtr	83.20.02.0350 120x120x5mm H=3,50 mtr	83.20.02.0400 120x120x5mm H=4,00 mtr	83.20.02.0300 120x120x5mm H=3,00 mtr	83.20.02.0350 120x120x5mm H=3,50 mtr	auf Anfrage
82.10.17.2121 Schwenkarm Länge 400cm	83.20.01.0300 100x100x4mm H=3,00 mtr	83.20.01.0350 100x100x4mm H=3,50 mtr	83.20.01.0400 100x100x4mm H=4,00 mtr	83.20.02.0300 120x120x5mm H=3,00 mtr	83.20.02.0350 120x120x5mm H=3,50 mtr	83.20.02.0400 120x120x5mm H=4,00 mtr	83.20.02.0300 120x120x5mm H=3,00 mtr	auf Anfrage	auf Anfrage

► **CEPRO SCHWENKARME**

► **MONTAGESATZ ROHR**

Kompletter Satz für Befestigung eines Rohr Ø33,7 mm an einem Schwenkarm 82.10.30 + 82.10.17

80.15.02

Kompletter Satz für Befestigung von einem Rohr Ø33,7 mm an einem Schwenkarm 82.10.36 + 82.10.45 + 82.10.50 + 82.10.51

80.15.01

Teile werden in verzinkter Ausführung geliefert.

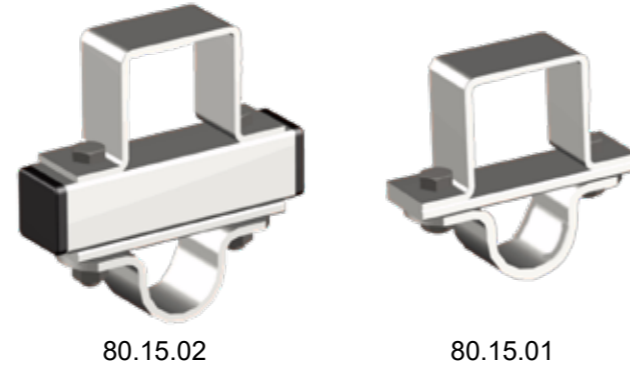

► **MONTAGESATZ C-SCHIENE**

Kompletter Satz für Befestigung einer Schiene 30x35 mm an einem Schwenkarm 82.10.30 + 82.10.17

80.15.03

Kompletter Satz für Befestigung einer Schiene 30x35 mm an einem Schwenkarm 82.10.45 + 82.10.50 + 82.10.51

80.15.10

Teile werden in verzinkter Ausführung geliefert.

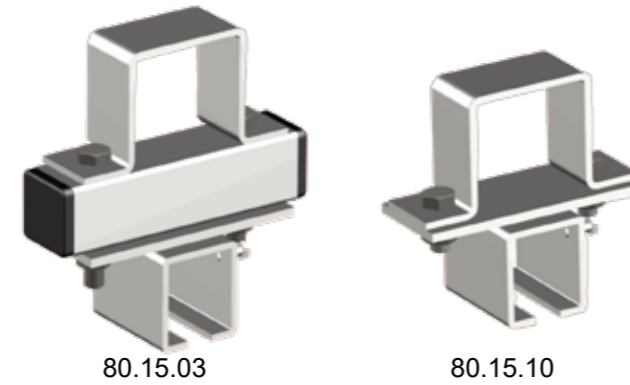

► **KABELHALTER**

Kabelhalter zur Unterstützung von Zufuhrschläuchen im C-Profil

80.10.05



► **SATZ FÜR AUFHÄNGUNG**

Satz zur Aufhängung von z.B. einem Drahtvorschubkoffer an einem Schwenkarm; inkl. Zubehör. Tragkraft maximal 25 kg.

82.01.02



► **CEPRO STÄNDER & SÄULEN**

► **CEPRO STÄNDER 225 CM - 50X50X2 MM**

Ständer, aus Vierkantprofil 50 x 50 x 2 mm, mit Fussplatte 110 x 110 x 8 mm.

Grau pulverbeschichtet RAL 7035.

Höhe 225 cm	83.10.01.0225
Höhe 250 cm	83.10.01.0250
Höhe 300 cm	83.10.01.0300

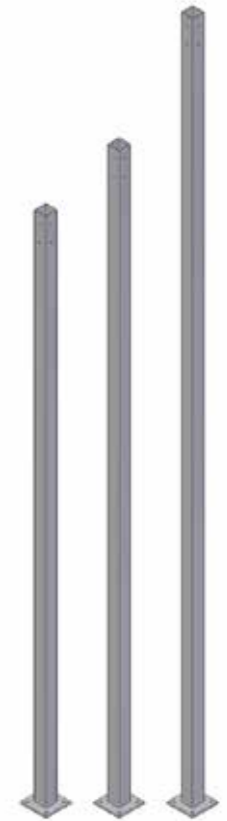

► **CEPRO STÄNDER XL**

Ständer, aus Vierkantprofil, mit Fussplatte. Grau pulverbeschichtet RAL 7035.

Profil 80x80x3 mm, Fussplatte 300x300x10 mm

Höhe 225 cm	83.10.02.0225	
Höhe 250 cm	83.10.02.0250	
Höhe 300 cm	83.10.02.0300	
Höhe 350 cm	83.10.02.0350	
Höhe 400 cm	83.10.02.0400	auf Anfrage

Profil 100x100x4 mm, Fussplatte 500x500x15 mm

Höhe 300 cm	83.20.01.0300
Höhe 350 cm	83.20.01.0350
Höhe 400 cm	83.20.01.0400

Profil 120x120x5 mm, Fussplatte 500x500x15 mm

Höhe 300 cm	83.20.02.0300
Höhe 350 cm	83.20.02.0350
Höhe 400 cm	83.20.02.0400

Profil 160x160x6 mm, Fussplatte 500x500x15 mm

Höhe 300 cm	83.20.03.0300
Höhe 350 cm	83.20.03.0350
Höhe 400 cm	83.20.03.0400

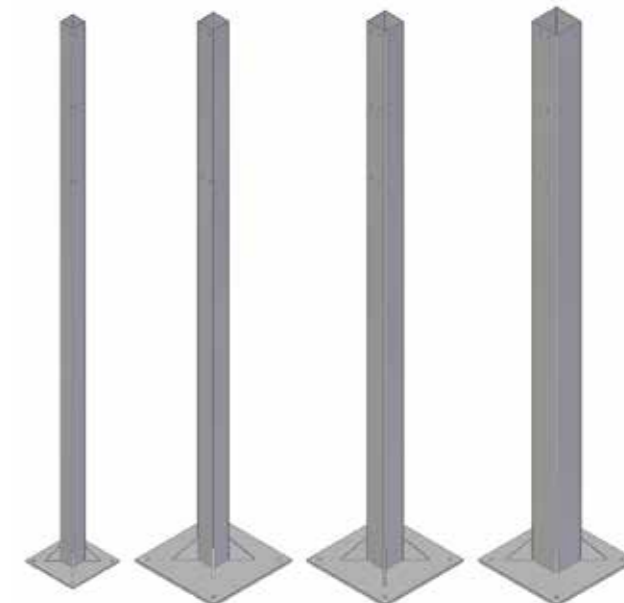

► **CEPRO SCHIENENSYSTEM**

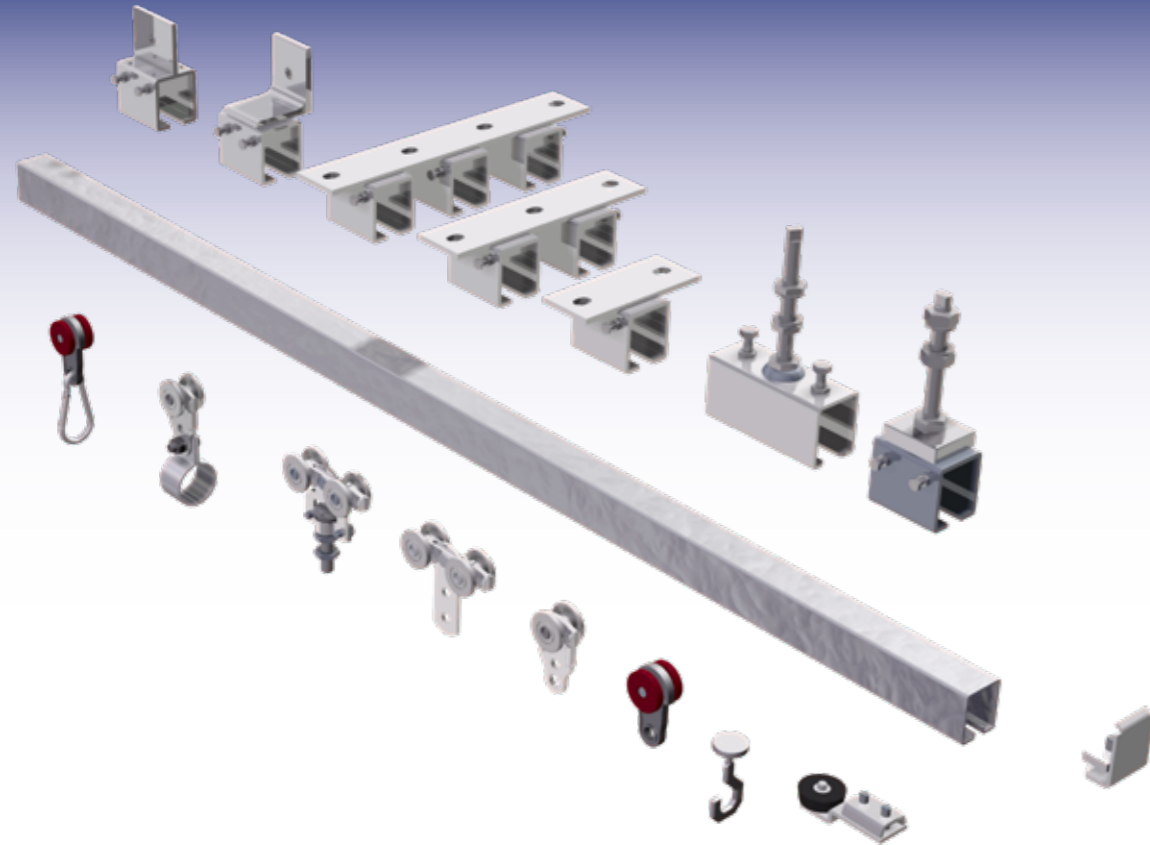

SCHIENENHALTER

Schienenhalter 30 x 35 mm verzinkt, mit Gewindestange M10.

86.10.02

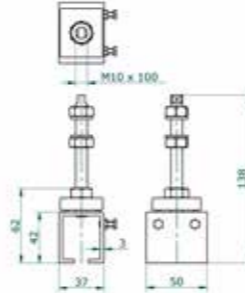

SCHIENENVERBINDER

Schienenverbinder 30 x 35 mm verzinkt, mit Gewindestange M10

86.10.03

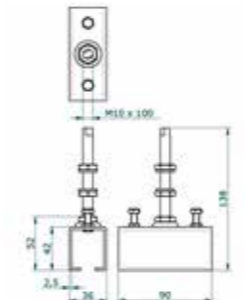

DECKENBEFESTIGUNG

Deckenbefestigung für C-Profil 30 x 35 mm, verzinkt, 1-fach

86.10.20

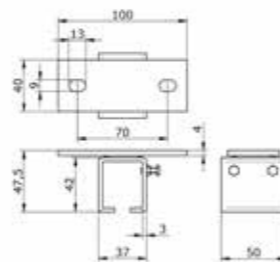

► **CEPRO SCHIENENSYSTEM**

DECKENBEFESTIGUNG

Deckenbefestigung für C-Profil 30 x 35 mm, verzinkt, 2-fach

86.10.21

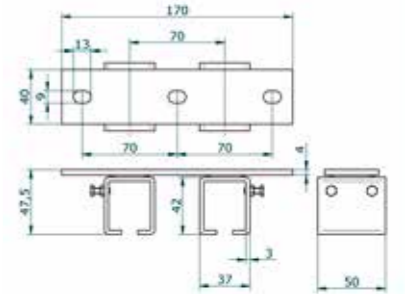

DECKENBEFESTIGUNG

Deckenbefestigung für C-Profil 30 x 35 mm, verzinkt, 3-fach

86.10.22

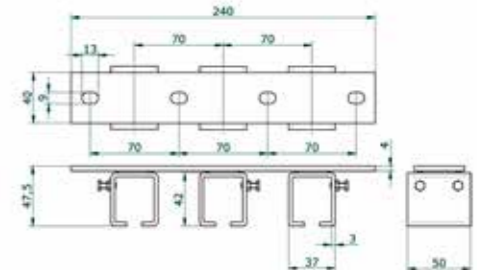

LÄNGSWANDBEFESTIGUNG

Längswandbefestigung bzw. Verbinder für C-Profil 30 x 35 mm

86.10.15

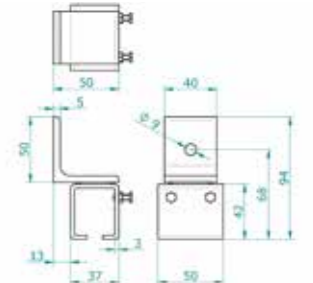

SCHIENENVERSTÄRKUNG

Halterung für Flacheisen 50 x 5 mm zur Verstärkung einer Schiene

86.10.25

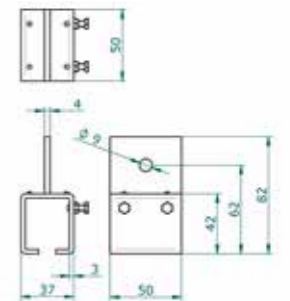

C-PROFIL 30X35 MM

C-Profil 30 x 35 mm verzinkt, Länge max. 6 m.

86.10.00

Aus logistischen Gründen empfehlen wir Versand per Bund oder max. 3 meter lang. (Sperrgut)

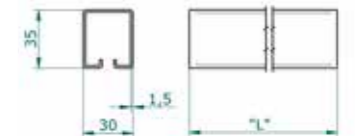

BOGEN

90° Bogen C-profil 30 x 35 mm verzinkt, Radius 50 cm

86.10.01

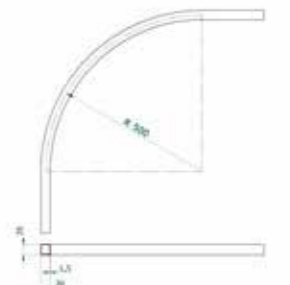

► **CEPRO ROHRSYSTEM**

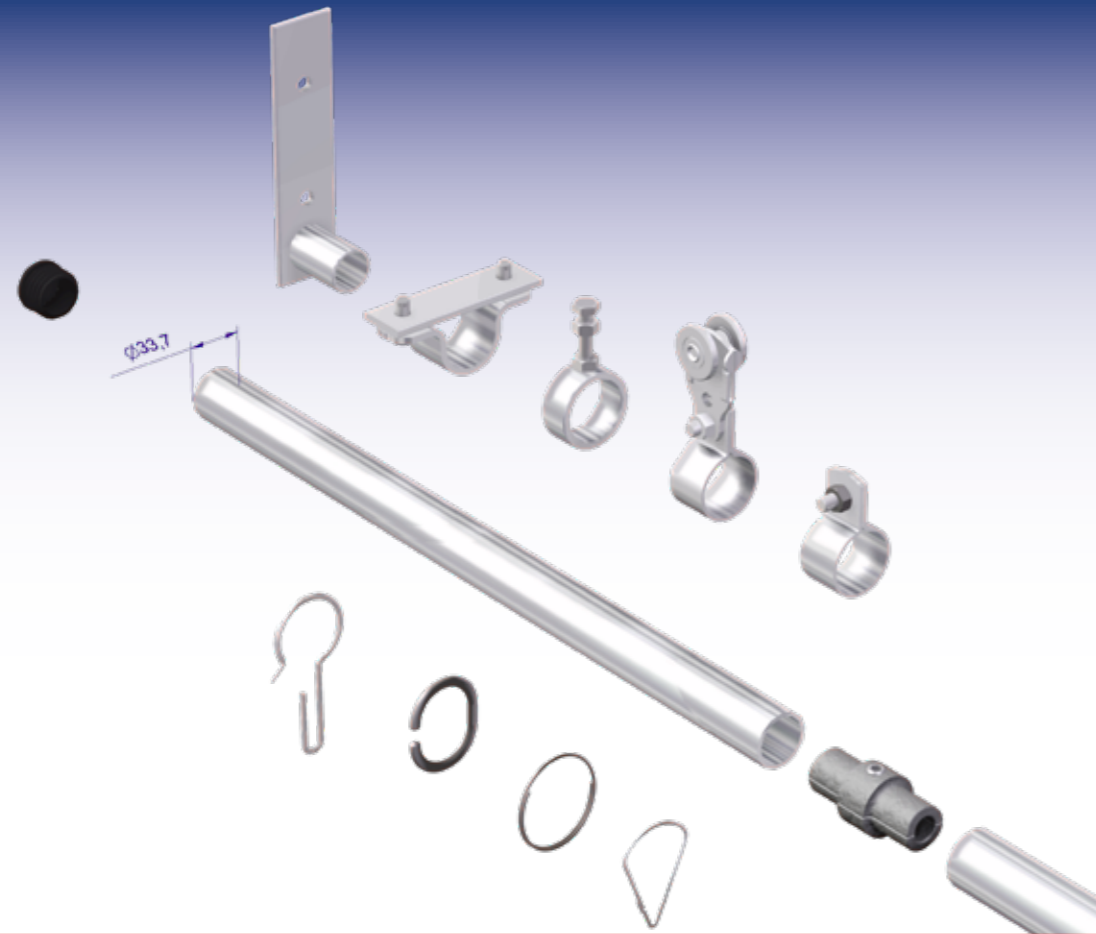

DECKENBEFESTIGUNG

Deckenbefestigung für Rohr Ø 34 mm, verzinkt einschl. Kontraplatte, Schrauben und Muttern

86.40.10

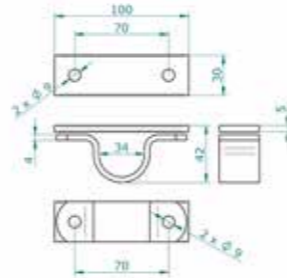

WANDBEFESTIGUNG

Wandbefestigung für Rohr Ø 33,7 mm, verzinkt

86.40.41

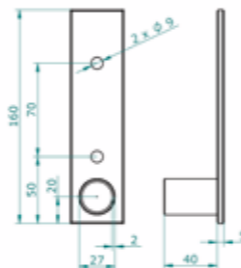

ROHRHALTER

Rohrhalter für Rohr Ø 33,7 mm, mit Gewindestange M8 zur Höhenverstellung, verzinkt

86.40.50

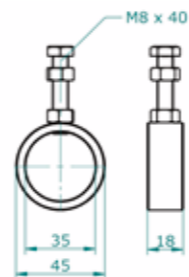

► **CEPRO ROHRSYSTEM**

ROHR

Rohr Ø 33,7 mm verzinkt, Wandstärke 2,9 mm Länge max. 6 m.

86.40.00

Aus logistischen Gründen empfehlen wir Versand per Bund oder max. 3 Meter lang. (Sperrgut)

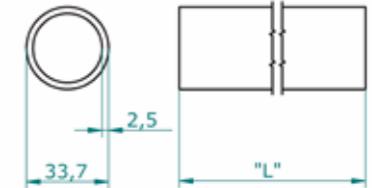

ROHRVERBINDER

Rohrverbinder für Rohr Ø 33,7 mm, verzinkt (neben einem Stützpunkt einzusetzen!)

86.40.30

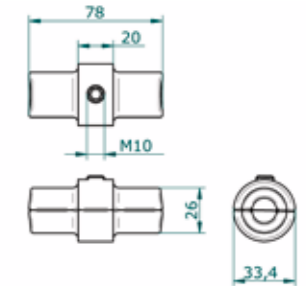

HAKEN

Haken, verzinkt, für Rohr Ø 33,7 mm, zum Aufhängen der Vorhänge (Satz pro 7 Stück)

10.48.50.0007

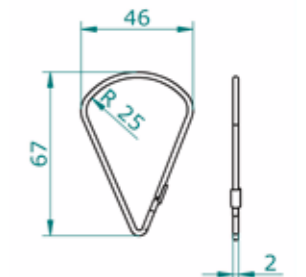

HAKEN

Haken aus Kunststoff, für Rohr Ø 33,7 mm

10.48.40

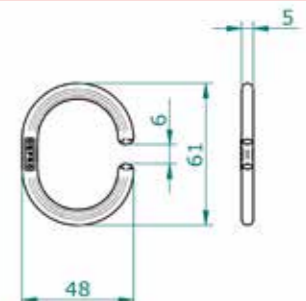

HAKEN

Haken, verzinkt, extraschwere Ausführung, für Rohre bis max.

Ø 34 mm 10.48.55

Ø 50 mm 10.48.58

Ø 70 mm 10.48.56

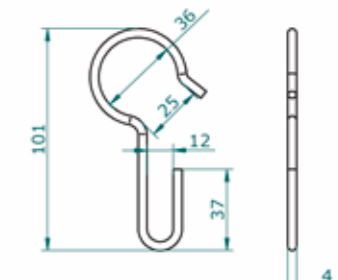

METALLRINGE

Geschlossene Ringe Ø 55 mm aus Edelstahl

10.48.52

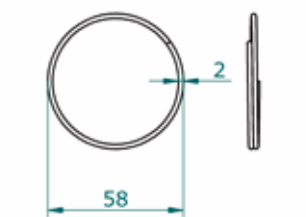

CEPRO Deutschland GmbH

Germaniastrasse 28
44379 Dortmund

Telefon:
032 / 2210 92081

E-mail:
info@cepro.de

Protecting people

Wir schützen Menschen und Umgebung vor Gefahren, indem wir Schweiss- und Schleifarbeitsplätze sicher einrichten.

Der Schutz von Arbeitnehmern und Umgebung vor Gefahren ist für eine erfolgreiche Betriebsführung unverzichtbar. Bei CEPRO ist das Teilen von Wissen über gesetzlich geregelte Sicherheit die Grundlage für den Aufbau von Geschäftsbeziehungen und nachhaltiger Zusammenarbeit.

Zuverlässige Qualität und entsprechender Service im Bereich Sicherheit

Auf diese Weise können wir Wissen und Marktkenntnisse in unseren Produkten, Dienstleistungen und Verfahren zusammenbringen. Jede Frage wird mit gebührender Sorgfalt und Aufmerksamkeit in Abstimmung auf die individuellen Wünsche des Kunden behandelt. Dabei überlassen wir nichts dem Zufall - gemeinsam mit Kunden und mit Partnern. Investitionen in Wissen, Fort- und Weiterbildung und Geschäftsbeziehungen ist der Weg, um konstante, zuverlässige Qualität und entsprechenden Service im Bereich Sicherheit in Übereinstimmung mit internationalen Vorschriften bieten zu können. Das macht CEPRO zum internationalen Marktführer.

Arbeitsfreude

Im Bereich Sicherheit und Zufriedenheit geben wir auch für unsere eigenen Mitarbeiter immer das Beste. Arbeitsfreude hängt im Wesentlichen davon ab, wie sicher und zufrieden man sich an seinem Arbeitsplatz fühlt. Wenn unsere Mitarbeiter Freude an ihrer Arbeit haben, fördert das ihre Gesundheit und Produktivität. Und das wiederum wirkt sich positiv auf die Kundenzufriedenheit aus.